

BERNARDO®

www.bernardo.at

VANNESAHT

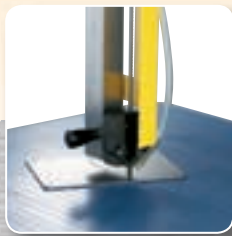

CS 350 SA
EBS 85 B
EBS 100 B
EBS 100 C
EBS 100 S
Vario 85
Vario 125
Vario 150
EBS 150 B
EBS 150 G
EBS 150 GC
EBS 115

EBS 128 C
EBS 181
GBS 180 G
GBS 200 B
HBS 150
HBS 210
HBS 210 Vario
BS 260 G
BS 310 DG
HBS 275
HBS 275 Vario
MBS 280 DG

MBS 280 DG-V
MBS 300 DG
MBS 300 DG-V
MBS 315 DG-VR
MBS 350 DG
MBS 350 DGA
MBS 350 DGA-V
DGS 460 H
MSB 440 DGH
MSB 320 H
MSB 320 HL
MSB 320 HG

MSB 320 HGL
MSB 350 H
MSB 460 H
MSB 560 H
MSB 800 H
MSB 1100 H
MSB 280 V
MSB 320 V
MSB 320 VL
MSB 320 VC
MSB 350 V
MSB 450 V

MSB 550 V
VMS 310
VMS 360
VMS 460
VMS 520
VMS 610
VMS 1000
FRS-Serie
RS-Serie
RB-Serie

Käsipyörösaha

MHK 200 MHK 230

- Kääntyy jopa 45° jiirisahauksessa, sopii hyvin hitsaussaumohin
- Portaaton säätö sahausvyödyssä- jopa 67 mm (MHK 200) ja 82 mm (MHK 230)
- Sahakaari kääntyy jopa 0° - 45° lukitus 0° / 15° / 30° / 45°
- Tehokas, korkeaväntöinen moottori, pehmeällä käynnistyksellä ja ylikuormitussuojalla
- Integroitu karalukitus mahdollistaa nopean ja helpon sahanterän vaihdon
- Sopii profiileille, putkille, pellille, kierreprofiileille, kerrosmateriaaleille
- Varustettu indikaattorilla, joka mahdollistaa vapaan käden leikkauksen
- Sisäpuolinen ulosvedin minimoi kipinöintiä
- Pölyhuppu nopeaan lastualtaan tyhjentämiseen
- Ergonominen kahva mahdollistaa tehokkaan työskentelyn
- Tuplaohjaimet rinnakkain takaa tarkkuuden

€322,-*

Hinta ALV 0%

MHK 200

Paras
hintaa



Toimitetaan korkealaatuisessa muovilaatikossa



MHK 200:ssa on portaaton nopeudensäätö

Säädä sahauskorkeus kätevästi ilman työkaluja



Tekniset tiedot	MHK 200	MHK 230
Sahauskapasiteetti 90°	67 mm	82 mm
Sahauskapasiteetti 45°	42 mm	56 mm
Max. Materiaalin paksuus*	6 mm	8 mm
Sahanterä halkaisija	200 mm	230 mm
Sahanterän keskireiän halk.	20 mm	25,4 mm
Nopeus	2000 - 3700 rpm	2200 rpm
Moottorin teho	1,7 kW	1,7 kW
Jännite	230 V	230 V
Koneen mitat (L x S x K)	460 x 280 x 310 mm	470 x 310 x 300 mm
Paino n.	6,3 kg	7,1 kg
Tuotennr.	04-1005	04-1006

* materiaalista riippuen

Vakiovarusteet:

- Rinnakkaisvaste
- Muovilaatikko
- Automaattinen teräsuoja
- Leikkausindikaattorin
- Portaaton leikkuunopeus (MHK 200)
- Ilman sahanterää
- Työkaluja

MHK käsipyörösahat ovat ideaaleja rakennustyömaille ja liikkuvaan työskentelyyn jotka mahdollistaa jäystevapaan sauksen ilman leikkuunestettä. Koneet ovat yleisesti käytettyjä keikkatyötekijöillä, korjauspajoilla ja asentajilla.

MHK 200 MHK 230

Vannesahat

€352,-*

Hinta ALV 0%

MHK 230

Indikaattori vapaan käden leikkuuseen, lukitus mahdollisuus: 0° / 15° / 30° / 45° asteissa



Professional

Teräksille, alumiinille, ei-rautamateriaaleille yms..

Hiilimoottori pehmeällä käynnistyksellä



Kahvan voi kiinnittää eri tavalla kun sahataan kulmaan



Lisävarusteet:

	Tuotenr.	ALV 0%
Sahanterä MHK 200 teräkselle 200 mm x 40T	48-1054	€ 80,-
Sahanterä MHK 200 ruostumattomalle teräkselle 200 mm x 52T	48-1055	€ 99,-
Sahanterä MHK 200 alumiinille 200 mm x 60T	48-1056	€ 103,-
Sahanterä MHK 230 teräkselle 230 mm x 48T	48-1057	€ 84,-
Sahanterä MHK 230 ruostumattomalle teräkselle 230 mm x 60T	48-1058	€ 110,-
Sahanterä MHK 230 alumiinille 230 mm x 80T	48-1059	€ 112,-
Magneettinen lastutikku	51-1050	€ 54,-

BERNARDO[®]
www.bernardo.at

Jos sinulla on jotain kysyttävää, niin ota yhteyttä keskukseseemme Puh: 0207 809590

Katkaisusaha

TSM 355

TSM 350 katkaisusaha sopii nopeaan kappaleen sahaukseen eri materiaaleille. Kevyt rakenne tekee koneesta täydellisen keikkahommiin.

- Alumiiniset spiraaliammasratas vaihteisto takaa pitkän käyttöiän
- Ergonominen kahva mahdollistaa jatkuvan tehokkaan työskentelyn
- Tehokas 1500 W moottori on ideaali sarjatyöhön
- Karalukitus takaa helpon terän vaihdon
- Käännettävä pikakiinnitys +30° - -45°
- Tukevat johteet takaa suorat katkaisutulokset
- Teräsprofiilien, putkien, alumiinin, ruostumattoman ja kiven katkaisuun



Tukevat johteet takaa suorat katkaisutulokset



Kantokahva vakiona, ideaali koneen kuljettamiseen



Mukana myös kääntyvä työkappaleenkiinnitin +30° - -45°

€170,-
Hinta ALV 0%



Lisävarusteena jalusta TSM 355



Vakiovarusteena:

- Pikakappaleenpuristin
- Katkaisulaikka 355 mm
- Työkaluja

Lisävarusteet:

Cutting-off wheel 355 x 3 x 25,4 mm
Stand

Tuotenr.	ALV 0%	
48-1080	€	18,-
56-1075	€	67,-



Tekniset tiedot

TSM 355

Sahauskapasiteetti pyöreä putki 90°	115 mm
Sahauskapasiteetti neliö putki 90°	115 x 115 mm
Sahauskapasiteetti suorakulmainen putki 90°	70 x 230 mm
Sahauskapasiteetti L osa 90°	137 mm
Sahauskapasiteetti pyöreä putki 45°	90 mm
Sahauskapasiteetti neliö putki 45°	90 x 90 mm
Sahauskapasiteetti L osa 45°	90 mm
Katkaisulaikan koko	355 mm
Nopeus	3000 rpm
Moottorin antoteho S ₁ 100%	1,5 kW
Moottorin nimellisteho S _e 40%	2,1 kW
Jännite	230 V
Koneen mitat (P x S x K)	300 x 550 x 630 mm
Paino n.	18 kg
Tuotenr.	04-1001

Katkaisusaha

MKS 355

Vannesahat

MKS 355 katkaisusaha on ideaali kone asennus- ja rakennustyömailla. Verrattuna muihin sahoihin tässä mallissa on 2,5 kertaa nopeampi sahausnopeus ja saha on todella ympäristöystävällinen koska leikkuunestettä ei tarvita.

- Korkea vääntömomentti, 1800 W moottori, jatkuvaan käyttöön
- Jäysteetön sahaus raudalle, alumiinille, muoville, ja ruostumattomalle profiilille ja putkille ilman leikkuunestettä
- Ympäristöystävällinen, koska leikkuunestettä ei tarvita
- Nopeaa kappalepuristinta voidaan säätää 45° - 90° kulmaan jiriin katkaistessa
- Kylmäpyörösaha on 2.5 kertaa nopeampi verrattuna muihin sahoihin
- Sahan teräsuojus on CE-standardien mukainen, sulkeutuu automaattisesti kun sitä nostetaan
- Mukana lastukaukalo koneen takapuolella
- Tukeva mutta kevytaluuminin rakenne
- Tarkat teränjohteet



Lastukaukalo integroitu koneeseen



Kääntyvä kiinnitysleuka 45°



Ergonomisesti sijoitetut kahvat takaavat hyvän työomakavuuden



€321,-
Hinta ALV 0%

Teräkselle, alumiinille, raudtattomille materiaaleille ym.

Vakiovarusteet:

- Kappalepuristin pikasäädöllä
- Teränsuojus
- Jakoavain
- Kovametalli sahanteri 355 X 25,4 X 72 T
- Lastukaukalo

Ergonomisesti sijoitetut kahvat takaa helpon sahan kuljetuksen

Lisävarusteet:

- Kovametalliterä 355 mm, 58T teräkselle
- Kovametalliterä 355 mm, 80T alumiinille
- Jalusta
- Magneettitikki

Tuotnr.	ALV 0%
48-1060	€ 118,-
48-1064	€ 105,-
56-1075	€ 67,-
51-1050	€ 54,-

Tekniset tiedot

MKS 355

Sahauskapasiteetti pyöreä 90°	130 mm
Sahauskapasiteetti suorakaide 90°	180 x 60 mm
Sahauskapasiteetti neliö 90°	110 x 110 mm
Sahauskapasiteetti pyöreä 45°	105 mm
Sahauskapasiteetti neliö 45°	85 x 85 mm
Sahanterän halkaisija	355 mm
Nopeus	1800 rpm
Moottorin antoteho S ₁ 100%	1,8 kW
Moottorin nimellisteho S ₆ 40%	2,2 kW
Jännite	230 V
Koneen mitat (L x S x K)	310 x 650 x 640 mm
Paino n.	20 kg
Tuotnr.	04-1009

BERNARDO[®]
www.bernardo.at

Erikoistarjoukset www.konecon.fi

Katkaisusaha

DRC 355

DRC 355 katkaisusahalla katkaiset 2.5 kertaa nopeammin kuin normaali vannesahalla. Tämä malli ei tarvitse voitelu tai leikkuunesteitä, mikä tekee koneesta käyttäystävällisen.

- Jäysteetön katkaisutulos teräksisille profiileille ja putkille, alumiinille, muoville ja ruostumattomalle ilman leikkuunestettä
- Tehokas 2200 W moottori jatkuvaan käyttöön
- Työskentely 2.5 kertaa nopeampaa kuin vastaavilla sahoilla
- Kappaleen pikakiristys voidaan kääntää 45° -90° kulmaan
- Käyttäystävällinen - ei tarvetta leikkuunesteelle
- Tarkat sahanterän ohjurit
- Kestävä kevytaluumiinirakenne
- Sisältää lastusuojan koneen takana
- CE-hyväksytty sahanteränsuojus sulkeutuu automaattisesti nostettaessa



Nopea ja helppo sahanteränvaihto



Sisältää V-ura leuat putkien kiinnitykseen



Kappaleen pikakiinnitys 45° kääntyvillä leuoilla

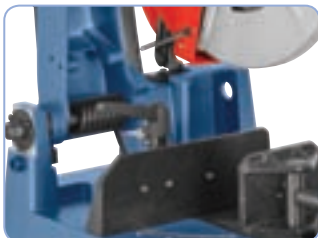

Tukevat leuat tarkkaan sahaukseen



€460,-
Hinta ALV 0%



**Teräkselle, alumiinille,
myös muille materiaaleille**



Tekniset tiedot

DRC 355

Sahauskapasiteetti pyöreä 90°	132 mm
Sahauskapasiteetti suorakaide 90°	200 x 70 mm
Sahauskapasiteetti neliö 90°	120 x 120 mm
Sahauskapasiteetti pyöreä 45°	105 mm
Sahauskapasiteetti neliö 45°	80 x 80 mm
Sahanterän halkaisija	355 mm
Nopeus	1300 rpm
Moottorin antoteho S ₁ 100%	2,2 kW
Moottorin antoteho S ₆ 40%	2,5 kW
Jännite	230 V
Koneen mitat (L x S x K)	380 x 650 x 580 mm
Paino n.	23,5 kg
Tuotnr.	04-1011

Vakiovarusteet:

- V-ura leuat
- Kappaleen pikakiinnitys
- Sahanterän suojus
- Teräavain
- Sahanterän ei sisälly
- Lastusuoja
- Suojalasit

Lisävarusteet:

- Sahanterä 355 mm, 58T teräkselle
- Sahanterä 355 mm, 80T alumiinille
- Jalusta
- Magneettitikki lastunpoistoon
- Prismaleuat

Tuotnr.	ALV 0%
48-1060	€ 118,-
48-1064	€ 105,-
56-1075	€ 67,-
51-1050	€ 54,-
04-1012	€ 25,-

Puukkosaha

RS 130 B RS 26

Vannesahat

RS 130 B ja RS 26 yleismalliset puukkosahat sopivat erityisen hyvin rakennustyömaille, koska sitä on helppo kuljettaa. Ihanteellinen jopa 6" metalliputkien, ja 8" muovien sahaukseen. Erikoisterillä voi sahata jopa tiiliharkkoja ja betonielementtejä.

- Tehokas moottori jossa on pehmeä käynnistys ja ylikuormitussuoja
- Yleismallinen holkki saatavana teriin
- Työkappaleen vastetta voidaan säätää eri työkappaleille
- Sahan elektronikka mahdollistaa jatkuvan teränliikkeen
- Kahvan asettaminen mahdollistaa kätevän iskunpituudensäädön
- Sahanterää pituutta voidaan muuttaa
- Kone on suojattu pölyltä ja vesiroiskeilta



Teränvaihdoissa ei tarvitse työkaluja (RS 130 B)



Esimerkki käytöstä



Sisältää puristimen putkille max halkaisija 150 mm (RS 26)

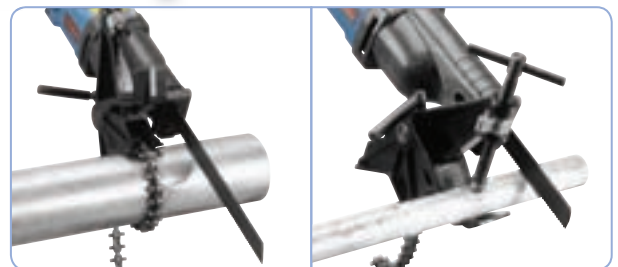

Lisävarusteena saatavilla: 2 in 1 puristin – voidaan käyttää ketjulla teräsputkia sahattaessa 1" – 6" tai pikavapautus putkipuristin missä mahdollisuus kulmaan sahattaessa 90°



Professional

€335,-

Hinta ALV 0%

RS 26



Teräkselle, alumiinille,
myös muille materiaaleille

€220,-

Hinta ALV 0%

RS 130 B

Vakiovarusteet:

- Sahanterä
- Pikalukituksen (RS 130 B)
- Saw fence tiltable, extractable (RS 130 B)
- Putki puristin (RS 26)
- Saw fence tiltable (RS 26)
- Muovilaatikko
- Käyttöohjeet



Tekniset tiedot

	RS 130 B	RS 26
Max. putken halkaisija – teräs	150 mm	150 mm
Max. putken halkaisija – muovi	200 mm	200 mm
Iskunpituus	26 mm	26 mm
Isku / min. ei ladattuna	1000 – 2800	1000 – 2100
Ottoteho	1600 W	1500 W
Antoteho	1050 W	1000 W
Jännite	230 V	230 V
Paino n.	3,7 kg	4,3 kg
Tuotenr.	04-1004	04-1003

Lisävarusteet:

- Sahanterä 150 x 19,05 x 0,9 mm
- Sahanterä 225 x 19,05 x 0,9 mm
- 2-in-1 puristin RS 26

Tuotenr.	ALV 0%
48-1100	€ 37,-
48-1101	€ 55,-
53-1101	€ 105,-

BERNARDO[®]
www.bernardo.at

Käytetyt- ja esittelykoneet ovat nähtävissä www.konecon.fi

Kylmäpyörösaha

KKS 250

Edullinen KKS 250 pyörösaha sisältää kääntyvän sahausyksikön ja monipuoliset toiminnot. Tämä on suunniteltu pääasiassa tarkoitettu rakennustyömaille, metalliverstaille ja korjausmiehille.

- Vaihteiston rattaat karkaistu ja hiottu
- Kääntyy kulmaansahauksessa 45° oikealle ja vasemmalle
- Hammasrattaat öljyssä
- Ideaali profiilien, putkien ja umpimateriaalien sahaamiseen
- Teräsuojus aukeaa automaattisesti kun leikkaa
- Suuri valurautainen jalusta integroidulla jäähdytin- nestesäiliöllä
- Iso ruuvipuristin käsikahvalla ja pikakiristyksellä, ideaali sarjatuotannossa
- Ergonomiset käyttökytkimet suojakytkimellä
- Automaattinen jäähdytyspumppu filterillä
- Sisältää ison ruuvipuristimen käsikahvalla ja pikakiristyksellä. Erityisluoilla tarkka ja tärinätön sahaus



Iso ruuvipuristin käsikahvalla ja pikakiristyksellä. Erityisluoilla tarkka ja tärinätön sahaus.



Sahauspää kääntyy 45° oikealle ja vasemmalle, jiiisahaauksessa

€1.199,-
Hinta ALV 0%



Hobby

Tekniset tiedot

KKS 250

Sahanterän mitat	250 x 32 mm
Nopeus	42 rpm
Max. avautuminen	100 mm
Työskentelykorkeus	960 mm
Moottorin antoteho S ₁ 100%	1,0 kW
Moottorin nimellisteho S _e 40%	1,5 kW
Jännite	230 V
Koneen mitat (L x S x K)	420 x 860 x 1530 mm
Paino n.	85 kg
Tuotenr.	04-1840

Sahauskapasiteetti

	●	○	□	▭
90°	40 mm	76 mm	65 x 65 mm	90 x 50 mm
45°	35 mm	65 mm	58 x 58 mm	70 x 50 mm

Vakiovarusteet:

- Jäähdytyslaite filterillä
- Jalusta
- KappaleVaste
- Ruuvipuristin pikakiinnityksellä

**Optimaalinen
hinta-laatusuhde**

Lisävarusteet:

Sahanterä HSS TIN-pinnoitettu 250 x 2,5 x 32 mm, T128	Tuotenr.	ALV 0%
Sahanterä HSS TIN-pinnoitettu 315 x 2,5 x 32 mm, T160	48-1037	€ 100,-
Sahanterä HSS TIN-pinnoitettu 350 x 2,5 x 32 mm, T160	48-1040	€ 127,-
Magneettinen lastutikku	48-1044	€ 228,-
Leikkuuneste CUT, 1:30 sekoitussuhde, 5 litraa	51-1050	€ 54,-
	54-1201	€ 43,-

Kylmäpyörösahat

CS-sarjan kylmäpyörösahoissa on runsaat vakiovarusteet. Lyömätön hinta-laatusuhde tekee näistä koneista ideaalit metalliverstaille. Erityinen kappaleenpuristin takaa tarkan ja jäysteettömän sahaustuloksen.

CS 315 L

CS 350 L

Vannesahat

- Tuplapuristin mittavasteella, kulmaan sahatteessa jopa 60°
- Ideaali teräksen, kevytmetallien ja muovien sahaamiseen
- CE-hyväksytty teräsuojus joka sulkeutuu automaattisesti kun teräyksikköä nostetaan
- Ergonominen käyttökahva 24 V suojajytkimellä
- Tarkat sahaustulokset erikois kappaleenpuristin avulla joka puristaa kappaleen kummaltakin puolelta terää
- Vakiovarusteena Tin-pinnoitettu sahanterä
- Matalat teränopeudet ovat ideaalit ruostumattoman teräksen sahausessa
- Karkaistut, hiotut hammasrattaat öljyssä
- Jäähdytyslaite on sijoitettu sisälle koneenrunkoon tarvitin minimaalisen tilan



Suuri, itsekeskittävä kappalepuristin säädettävillä leuilla



Sahausyksikkö kääntyy 60° vasemmalle/oikealle kulmaansahausta varten

€1.900,-
Hinta ALV 0%

CS 315 L

HSS-TiN sahanterä vakiona

€1.999,-
Hinta ALV 0%

CS 350 L



Semi-professional

Matalat teränopeudet
18 / 36 rpm

Vakiovarusteet:

- Jäähdytyslaite suodattimella
- Itsekeskittävä kappalepuristin
- TiN-pinnoitettu sahanterä
- Vaste
- Jalusta

Tekniset tiedot

	CS 315 L	CS 350 L
Sahanterän koko	315 x 32 mm	350 x 32 mm
Sahausnopeus	18 / 36 rpm	18 / 36 rpm
Max. avautuma	140 mm	145 mm
Työskentelykorkeus	960 mm	960 mm
Moottorin antoteho S ₁ 100%	0,75 / 1,3 kW	0,75 / 1,3 kW
Moottorin nimellisteho S _e 40%	1,1 / 1,8 kW	1,1 / 1,8 kW
Jännite	400 V	400 V
Koneen mitat (L x S x K)	550 x 1000 x 1860 mm	550 x 1000 x 1910 mm
Paino n.	210 kg	215 kg
Tuotenr.	04-1885	04-1887

Sahauskapasiteetti CS 315 L

	●	○	□	■	▭
90°	55 mm	100 mm	95 x 95 mm	50 x 50 mm	140 x 85 mm
60°	45 mm	100 mm	90 x 90 mm	40 x 40 mm	110 x 90 mm
45°	45 mm	100 mm	90 x 90 mm	40 x 40 mm	100 x 90 mm

Sahauskapasiteetti CS 350 L

	●	○	□	■	▭
90°	60 mm	110 mm	110 x 110 mm	60 x 60 mm	140 x 100 mm
60°	55 mm	110 mm	100 x 100 mm	45 x 45 mm	120 x 100 mm
45°	55 mm	105 mm	100 x 100 mm	45 x 45 mm	100 x 100 mm

BERNARDO[®]
www.bernardo.at

Jos sinulla on jotain kysyttävää, niin ota yhteyttä keskukseseemme Puh: 0207 809590

Kylmäpyörösahat

CS-Serie

CS 275 H ja CS 315 H kylmäpyörösahoissa on 2 nopeusaluetta, mikä tekee niistä ideaalit profiilien, putkien, umpiraudan, ruostumattoman teräksen ja mustan raudan sahaamiseen. Tukeva rakenne, tarkat sahaustulokset ja käyttäjäystävällisyys tekee näistä koneista suosittuja metalliverstaissa.

- Sahauspää kääntyy 90° molemmille puolille
- Siirrettävä leikkuunestesäiliö integroitu tukevaan koneen jalustaan
- Hammasrattaat karkaistut, hiottu teräkseli ja pronssinen ratas
- Teräsuojus aukeaa automaattisesti kun sahaaminen alkaa
- Tarkka, itsekeskittävä tuplakiinnityspuristin neljällä leualla
- Ergonomisesti muotoiltu käyttökahva käynnistyskytkimellä
- Matalat terännopeudet (19 / 38 rpm) ovat ideaalit sahattaessa umpimateriaaleja (CS 315 H)
- Alennusvaihte, rattaat öljyssä

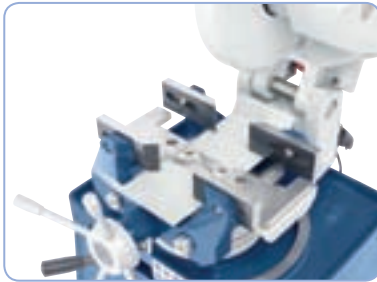

Keskitetty kappaleenkiinnitys sisältää vaakatasossa säädettävät leuat



Tehokas jäähdytyslaitte integroitu jalustaan, siten vaatii vähän tilaa

Professional

Matalat terännopeudet
19 / 38 rpm

CS 315 H

€1.675,-

Hinta ALV 0%

CS 275 H

Lisävarusteet:

	Tuotenr.	ALV 0%
Sahanterä HSS TiN-pinnoitettu 275 x 2,5 x 40 mm, T140	48-1025	€ 100,-
Sahanterä HSS TiN-pinnoitettu 315 x 2,5 x 40 mm, T160	48-1026	€ 127,-
Magneettinen lastutikku	51-1050	€ 54,-
Leikkuuneste CUT, 1:30 sekoitusuhde, 5 litraa	54-1201	€ 43,-

Tekniset tiedot

	CS 275 H	CS 315 H
Sahanterän mitat	275 x 40 mm	315 x 40 mm
Sahausnopeus	48 / 96 rpm	19 / 38 rpm
Max. avautuma	110 mm	150 mm
Työskentelykorkeus	900 mm	920 mm
Moottorin antoteho S ₁ 100%	1,4 / 2,0 kW	0,75 / 1,5 kW
Moottorin nimellisteho S ₆ 40%	2,0 / 2,8 kW	1,0 / 2,1 kW
Jännite	400 V	400 V
Koneen mitat (L x S x K)	460 x 840 x 1740 mm	530 x 1000 x 1740 mm
Paino n.	175 kg	235 kg
Tuotenr.	04-1890	04-1891

Sahauskapasiteetti CS 275 H

	●	○	□	■	▭	■
90°	70 mm	70 mm	70 x 70 mm	70 x 70 mm	70 x 60 mm	70 x 60 mm
45°	60 mm	60 mm	60 x 60 mm	60 x 60 mm	80 x 50 mm	70 x 50 mm

Sahauskapasiteetti CS 315 H

	●	○	□	■	▭	■
90°	80 mm	80 mm	80 x 80 mm	80 x 80 mm	90 x 80 mm	90 x 80 mm
45°	70 mm	70 mm	70 x 70 mm	70 x 70 mm	80 x 70 mm	80 x 70 mm

Vakiovarusteet:

- Jäähdytyslaitte suodattimella
- Itsekeskittävä kappaleenpuristin
- Jalusta

€2.185,-

Hinta ALV 0%

CS 315 H

Puoliautomaattinen kylmäpyörösaha

CS 350 SA puoliautomaattinen kylmäpyörösaha on suunniteltu tuottavaan tuotantoon yksittäiskappaleille ja pienille sarjoille. Tämä kone suosittu työpajoilla jotka tarvitsevat hyvän ja nopean sahan.

CS 350 SA

- Tarkka itsekeskittävä kaksoisleuka kappaleenkiinnitys
- Teräsuojus aukeaa automaattisesti kun sahaus aloitetaan
- 2 nopeusasetusta - ideaali profiilien, putkien, umpiraudan, ruostumattoman ja erikoismetallien sahaukseen
- Tukevarakenteinen koneen jalka suunniteltu liitettäväksi rullaratoja
- Sahausyksikössä liukukytin terärikon välttämiseksi
- Tehokas nestesäiliö integroitu koneen jalustaan
- Pneumaattinen sahausyksikkö mahdollistaa laskun ja nousun säädön

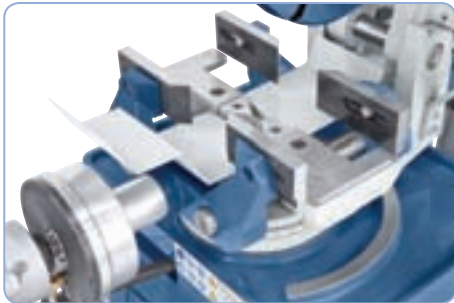

Pneumaattinen kappaleen pikakiinnitys lyhentää asennusaikoja



Sahausyksikkö kääntyy 90° molemmille puolille



€3.150,-
Hinta ALV 0%
CS 350 SA

Pneumaattinen kappaleenkiinnitys

Puoliautomaattinen toiminta:

- Pneumaattinen kappaleen kiinnitys
- Pneumaattinen sahanteränlasku
- Sahausyksikkö nousee automaattisesti ylös kun kappale on poikki
- Pneumaattinen puristimin avaus

Lisävarusteet:

	Tuotenr.	ALV 0%
Sahanterä HSS TiN-pinnoitettu 350 x 2,5 x 40 mm, T160	48-1027	€ 228,-
Magneettinen lastutikku	51-1050	€ 54,-
Leikkuuneste CUT, 1:30 sekoitussuhde, 5 litraa	54-1201	€ 43,-

Tekniset tiedot

CS 350 SA

Sahanterän mitat	350 x 40 mm
Teränopeus	19 / 38 rpm
Max. aukeama	150 mm
Työskentely korkeus	930 mm
Moottorin antoteho S ₁ 100%	0,75 / 1,5 kW
Moottorin nimellisteho S ₆ 40%	1,0 / 2,1 kW
Jännite	400 V
Koneen mitat (L x S x K)	750 x 1100 x 1400 mm
Paino n.	270 kg
Tuotenr.	04-1892

Sahauskapasiteetti

	●	○	□	■	▭	■
90°	95 mm	95 mm	95 x 95 mm	95 x 95 mm	100 x 90 mm	100 x 90 mm
45°	95 mm	95 mm	75 x 75 mm	75 x 75 mm	100 x 75 mm	100 x 75 mm

Vakiovarusteet:

- Jäähdytyslaitte suodattimella
- Pneumaattinen kappaleenkiinnitys
- Jalkapolkin
- Jalusta

BERNARDO[®]
www.bernardo.at

Erikoistarjoukset www.konecon.fi

Metallivannesaha

EBS 85 B

EBS 85 B on kevyt metallivannesaha joka sopii keikkakäyttöön ja korjaustöihin. Portaattoman nopeudensäädön ansiosta tämä malli soveltuu hyvin umpimateriaaleille kunte myös ontoille profiileille.

- Laadukkaat materiaalit takaa hiljaisen ja värinättömän käytön
- Portaaton nopeudensäätö mahdollistaa ideaalin säädön joka kappaleelle
- Teränohjaimet laakereilla takaa ideaalin sahaustuloksen
- Käyttävällinen, ei tarvetta voitelulle tai leikkuunesteelle
- Laajat käyttömahdollisuudet houkuttelevalla hintalaatusuhteella
- Tehokas moottori hyvillä käyttöominaisuuksilla
- Sahakaari kääntyy kulmaan
- Sisältää materiaalivasteen

Semi-professional



Tehokas moottori elektronisella nopeudensäädöllä



Teränohjaimet voidaan säätää eri materiaaleille sopivaksi



Lukittava sahakaari mahdollistaa koneen kätevän kuljetuksen

€299,-
Hinta ALV 0%



Tekniset tiedot

EBS 85 B

Sahauskapasiteetti pyöreä 90°	85 mm
Sahauskapasiteetti suorakaide 90°	85 x 105 mm
Sahauskapasiteetti pyöreä 45°	70 mm
Sahauskapasiteetti suorakaide 45°	55 x 70 mm
Sahanterän mitat	1325 x 13 x 0,65 mm
Sahausnopeus, portaaton	30 - 80 m/min
Moottoriteho	1,0 kW
Jännite	230 V
Koneen mitat (L x S x K)	700 x 320 x 430 mm
Paino n.	19 kg
Tuotenr.	04-1018

Vakiovarusteet:

- Sahanterä
- Materiaalivaste
- Portaaton nopeudensäätö
- Ergonomisesti muotoiltu kahva

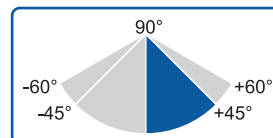

Lisävarusteet:

- Sahanterä HSS 1325 x 13 x 0,65 - 14 hamm/1"
- Sahanterä HSS 1325 x 13 x 0,65 - 8 hamm/1"
- Sahanterä BiFlex 1325 x 13 x 0,65 - 14 hamm/1"
- Sahanterä BiFlex 1325 x 13 x 0,6 - 6/10 hamm/1"

Tuotenr.	ALV 0%
47-1206	€ 18,-
47-1207	€ 18,-
47-1208	€ 26,-
47-1209	€ 26,-

Metallivannesaha

EBS 100 B

Pienikokoisen EBS 100 B metallivannesahan sahakaari kääntyy kulmaan toiselle puolelle, elektronisesti säädettävä sahausnopeus tekee tästä mallista ideaalin kaikenlaisille materiaaleille.

- Ideaali profiilien, putkien, umpimateriaalien, ei teräsmateriaalien, puun sahauskseen
- Ideaali rakennustyömaasahana
- Kevyt paino mahdollistaa helpon mukana kuljettamisen
- Portaaton sahausnopeudensäätö 20 - 70 m/min
- Koneen runko ja sahakaari tehty laadukkaasta alumiinivalusta
- Tehokas moottori jatkuvaan käyttöön
- Pehmeä, värinätön käytettävyyys laadukkailla alumiini vannepyörillä
- Laakeroidut teränohjaimet pikasäädöllä
- Säädettävä vaste pitkiä sarjoja varten



Sisältää materiaalivasteen jatkuvaan sahauskseen, ideaali sahattaessa sarjoja



Portaaton sahausnopeudensäätö takaa parhaan sahaustuloksen



Laakeroidut teränohjaimet kappaleen pikakiinnityksellä mahdollistaa hankalien kappaleiden sahausket

€290,-
Hinta ALV 0%



Laadukaat kumipäällysteiset vannepyörät takaavat pehmeän käytön



Kääntövä sahakaari kulmaansahausta varten

Portaaton nopeudensäätö



Hobby

Vakiovarusteet:

- Sahanterä
- Materiaalivaste
- Portaaton nopeudensäätö

Tekniset tiedot	EBS 100 B
Sahauskapasiteetti pyöreä 90°	100 mm
Sahauskapasiteetti suorakaide 90°	100 x 100 mm
Sahauskapasiteetti pyöreä 45°	60 mm
Sahauskapasiteetti suorakaide 45°	55 x 60 mm
Sahanterän mitat	1140 x 13 x 0,65 mm
Sahausnopeus, portaaton	20 - 70 m/min
Moottoriteho	1,5 kW
Jännite	230 V
Koneen mitat (P x S x K)	550 x 340 x 400 mm
Paino n.	16 kg
Tuotennr.	04-1020

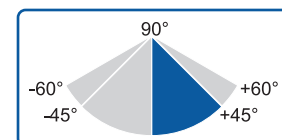

Lisävarusteet:

	Tuotennr.	ALV 0%
Sahanterä HSS 1140 x 13 x 0,65 - 14 hamm/1"	47-1000	€ 18,-
Sahanterä HSS 1140 x 13 x 0,65 - 8 hamm/1"	47-1001	€ 18,-
Sahanterä BiFlex 1140 x 13 x 0,65 - 14 hamm/1"	47-1002P	€ 26,-
Sahanterä BiFlex 1140 x 13 x 0,6 - Vario 6 / 10 hamm/1"	47-1004	€ 26,-

BERNARDO
www.bernardo.at

Käytetyt- ja esittelykoneet ovat nähtävissä www.konecon.fi

Metallivannesaha

EBS 100 C

EBS 100 C metallivannesahassa on uskomaton hintalaatusuhde mikä tekee siitä ideaalin remonttimiehille ja harrastelijoille.

- Laajat käyttämahdollisuudet tekee sahasta houkuttelevan
- Täydellinen kappalevaste mahdollistaa jatkuvan käytön
- Säädettävä sahakaari kulmaansahaukseen 45°
- Ideaali rakennustyömailla kevyen painon ansiosta
- Vakiovarusteena lastuboxi
- Teränohjaimet laakeroitu mikä takaa optimaalisen sahaustuloksen
- Kappaleen pikakiinnitys vakiovarusteena



Vakiona kappaleen pikakiinnitys ja lastuboxi



Tehokas moottori jatkuvaan käyttöön



Teränohjaimet laakeroitu mikä takaa optimaalisen sahaustuloksen

€415,-
Hinta ALV 0%

Hobby



Sahakaari kääntyy 45°:een mikä mahdollistaa kulmaan sahauksen

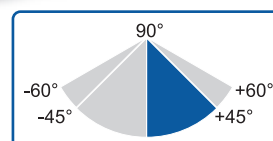

Tekniset tiedot

EBS 100 C

Sahauskapasiteetti pyöreä 90°	100 mm
Sahauskapasiteetti suorakaide 90°	100 x 150 mm
Sahauskapasiteetti pyöreä 45°	65 mm
Sahauskapasiteetti suorakaide 45°	60 x 100 mm
Sahanterän mitat	1470 x 13 x 0,65 mm
Sahausnopeus	45 m/min
Moottorin antoteho S ₁ 100%	0,37 kW
Moottorin nimellisteho S _e 40%	0,55 kW
Jännite	230 V
Koneen mitat (P x S x K)	700 x 320 x 420 mm
Paino n.	26 kg
Tuotnr.	04-1025

Vakiovarusteet:

- Sahanterä
- Materiaalivaste
- Kappaleen pikakiinnitys
- Ergonominen kahva
- Lastuboxi

Lisävarusteet:

Sahanterä HSS 1470 x 13 x 0,65 - 14 hamm/1"	47-1005	€	19,-
Sahanterä HSS 1470 x 13 x 0,65 - 8 hamm/1"	47-1006	€	19,-
Sahanterä BiFlex 1470 x 13 x 0,65 - 14 hamm/1"	47-1007P	€	27,-
Sahanterä BiFlex 1470 x 13 x 0,6 - Vario 6/10 hamm/1"	47-1009	€	27,-
Jalusta	56-1075	€	67,-

Tuotnr. ALV 0%

Metallivannesaha

EBS 100 S

EBS 100 S kannettava vannesaha on ideaali saha rakennustyömaille. Pehmeä, värinätön käyttö takaa hyvät sahaustulokset.

- Ideaali profiilien, putkien, umpirautamateriaalien, ei rautamateriaalien, puun sahaukseen
- Kevyt paino mahdollistaa helpon mukana kuljetettavuuden
- Automaattinen sammutus kappaleen katkettua
- Sahakaareen laskuun 3 eri asetusta
- Laadukkaiden materiaalien ansiosta pehmeä ja värinätön käyttöä
- Teränohjaimet laakeroitu joka takaa optimaalisen sahaustuloksen
- Sisältää kappaleen pikakiinnityksen ja kappalevasteen
- Alumiininen koneenrunko takaa laadun



Vakiovarusteena patentoitu kappaleen pikakiinnitys



Säädettävä sahakaari kulmaansahausta varten



Sahakaaren laskuun 3 eri asetusta

€475,-

Hinta ALV 0%

Vakuuttava hintalaatusuhde

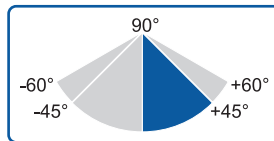

Semi-professional

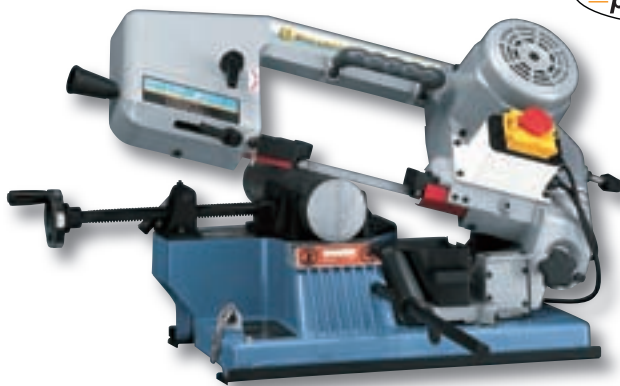

€67,-

Hinta ALV 0%

Jalusta

Vakiovarusteet:

- Sahanterä
- Materiaalivaste
- Kappaleen pikakiinnitys
- Automaattinen sammutus
- Lastuboxi

Tekniset tiedot

EBS 100 S

Sahauskapasiteetti pyöreä 90°	100 mm
Sahauskapasiteetti suorakaide 90°	100 x 150 mm
Sahauskapasiteetti pyöreä 45°	65 mm
Sahauskapasiteetti suorakaide 45°	60 x 100 mm
Sahanterän mitat	1470 x 13 x 0,65 mm
Sahausnopeus	45 m/min
Moottorin antoteho S ₁ 100%	0,37 kW
Moottorin nimellisteho S _e 40%	0,55 kW
Jännite	230 V
Koneen mitat (P x S x K)	730 x 320 x 420 mm
Paino n.	23 kg
Tuotennr.	04-1040

Lisävarusteet:

Sahanterä HSS 1470 x 13 x 0,65 - 14 hamm/1"	47-1005	€	19,-
Sahanterä HSS 1470 x 13 x 0,65 - 8 hamm/1"	47-1006	€	19,-
Sahanterä BiFlex 1470 x 13 x 0,65 - 14 hamm/1"	47-1007P	€	27,-
Sahanterä BiFlex 1470 x 13 x 0,6 - Vario 6/10 hamm/1"	47-1009	€	27,-
Jalusta	56-1075	€	67,-

Tuotennr. ALV 0%

BERNARDO
www.bernardo.at

Jos sinulla on jotain kysyttävää, niin ota yhteyttä keskukseseemme Puh: 0207 809590

Metallivannesahat

Vario sarjan vannesahoja on saatavana 85, 125, 150 mm sahauskapasiteetilla. Portaaton nopeudensäätö ja keveys tekevät näistä malleista ihanteellisia rakennustyömaille.

Vario 85 125 / 150

- Portaaton nopeudensäätö eri työkaluille
- Kulmaan sahauskassa sahakaari kääntyy jopa 60°
- Mukana materiaalivaste tehokkaaseen työhön
- Vannesahan teräohjaimet on kuulalakaeroitu, takaamaan parhaan mahdollisen tuloksen
- Tehokas moottori, jatkuvaan käyttöön
- Moottorin elektroniikka pitää sahausnopeuden vakiona
- Ympäristöystävällinen, ei tarvitse voitelua tai jäädytinnestettä
- Tasainen ja tärinätön sahaus takaa parhaan tuloksen
- Korkealaatuinen alumiinista valettu koneen runko ja sahakaari
- Kevyt rakenne tekee tästä mallista ideaalin rakennustyömaille



Tehokas moottori, jossa elektroninen nopeudensäädin



Sisältää mittavasteen tehokkaaseen työhön, ihanteellinen jatkuvaan työhön



Sahakaari kääntyy jopa 60°

Hinta alkoen
€499,-
Hinta ALV 0%

Vario 85

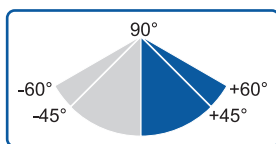

Professional

Lisävarusteet:

	Tuotennr.	ALV 0%
SSahanterä HSS 1325 x 13 x 0,65 - 14 hamm/1" Vario 85	47-1206	€ 18,-
Sahanterä BiFlex 1325 x 13 x 0,65 - 14 hamm/1" Vario 85	47-1208	€ 26,-
Sahanterä BiFlex 1325 x 13 x 0,6 - Vario 6/10 hamm/1" Vario 85	47-1209	€ 26,-
Sahanterä HSS 1440 x 13 x 0,65 mm - 14 hamm/1" Vario 125	47-1210	€ 16,-
Sahanterä BiFlex 1440 x 13 x 0,65 mm - 14 hamm/1" Vario 125	47-1212	€ 28,-
Sahanterä HSS 1735 x 13 x 0,65 - 14 hamm/1" Vario 150	47-1200	€ 20,-
Sahanterä HSS 1735 x 13 x 0,65 - 8 hamm/1" Vario 150	47-1201	€ 20,-
Sahanterä BiFlex 1735 x 13 x 0,9 - 14 hamm/1" Vario 150	47-1202	€ 29,-
Sahanterä BiFlex 1735 x 13 x 0,9 - 8 hamm/1" Vario 150	47-1203	€ 29,-
Jalusta	56-1080	€ 105,-

Portaaton
nopeudensäätö

€105,-
Hinta ALV 0%
Jalusta

Tekniset tiedot	Vario 85	Vario 125	Vario 150
Sahauskapasiteetti pyöreä 90°	85 mm	125 mm	150 mm
Sahauskapasiteetti suorakaide 90°	100 x 85 mm	130 x 125 mm	150 x 140 mm
Sahauskapasiteetti pyöreä 45°	65 mm	95 mm	100 mm
Sahauskapasiteetti suorakaide 45°	60 x 65 mm	95 x 95 mm	100 x 90 mm
Terän mitat	1325 x 13 x 0,65 mm	1440 x 13 x 0,65 mm	1735 x 13 x 0,9 mm
Sahausnopeus, portaaton	30 - 72 m/min	30 - 80 m/min	30 - 80 m/min
Moottorinteho	0,85 kW	1,25 kW	2,0 kW
Jännite	230 V	230 V	230 V
Koneen mitat (P x S x K)	720 x 270 x 440 mm	730 x 310 x 390 mm	900 x 330 x 450 mm
Paino n.	15 kg	21 kg	25 kg
Tuotennr.	04-1065	04-1070	04-1075
Hinta	499,-	599,-	920,-

Vakiovarusteet:

- Sahanterä
- Mittavaste
- Ergonominen kahva
- Portaaton sahausnopeus

Metallivannesahat

EBS-sarjan tukevat metallivannesahat kääntyvällä sahakaarella, hihnavetoinen (EBS 150 B) tai ratasvetoinen (EBS 150 G) vaativat minimaalisen tilantarpeen. Nämä mallit ovat suunniteltu erityisesti ammattikäyttöön.

EBS 150 B

EBS 150 G

Vannesahat

- Hammasrattaat karkaistus ja hiotut ja pronssiset hammasrattaat (EBS 150 G)
- 3 sahausnopeusalueetta optimaaliseen sahaustulokseen (EBS 150 B)
- Tukeva sahakaari mahdollistaa pehmeän ja värinättömän käytön
- Teränohjaimet laakeroitu joka takaa tarkan sahaustuloksen
- Kääntyvä sahakaari mahdollistaa kulmaansahauksen
- Lukittava on/off kytkin hätäseispysäytys mahdollisuudella
- Vakiona jalusta pyörillä



Sahakaari kallistuu 60° kulmaan sahausta varten



Kappaleen pikakiinnitys ja materiaalivaste vakiona



Helppo ja nopea sahausnopeudensäätö hihna avulla (EBS 150 B)



€725,-

Hinta ALV 0%

EBS 150 G

Hammasratasveto

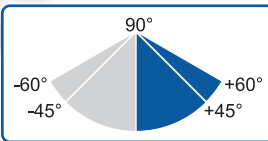

€655,-

Hinta ALV 0%

EBS 150 B

Hihnaveto



Vakiovarusteet:

- Sahanterä
- Pikaruuvipuristin
- Materiaalivaste
- Jalusta pyörillä

Lisävarusteet:

	Tuotennr.	ALV 0%
Sahanterä HSS 1735 x 13 x 0,65 - 14 hamm/1"	47-1200	€ 20,-
Sahanterä HSS 1735 x 13 x 0,65 - 8 hamm/1"	47-1201	€ 20,-
Sahanterä BiFlex 1735 x 13 x 0,9 - 14 hamm/1"	47-1202	€ 29,-
Sahanterä BiFlex 1735 x 13 x 0,9 - 8 hamm/1"	47-1203	€ 29,-

Tekniset tiedot

	EBS 150 B	EBS 150 G
Sahauskapasiteetti pyöreä 90°	150 mm	150 mm
Sahauskapasiteetti suorakaide 90°	150 x 180 mm	150 x 180 mm
Sahauskapasiteetti pyöreä 45°	125 mm	125 mm
Sahauskapasiteetti suorakaide 45°	150 x 125 mm	150 x 125 mm
Sahauskapasiteetti pyöreä 60°	70 mm	70 mm
Työskentelykorkeus	870 mm	870 mm
Sahanterän mitat	1735 x 12,7 x 0,9 mm	1735 x 12,7 x 0,9 mm
Sahausnopeus	28 / 42 / 68 m/min	65 m/min
Moottorin antoteho S ₁ 100%	0,37 kW	0,37 kW
Moottorin nimellisteho S _e 40%	0,55 kW	0,55 kW
Jännite	230 V	230 V
Koneen mitat (L x S x K)	950 x 400 x 1640 mm	950 x 400 x 1640 mm
Paino n.	62 kg	52 kg
Tuotennr.	04-1054	04-1055

Metallivannesaha

EBS 150 GC

EBS 150 GC on edullinen metallivannesaha runsailla vakiovarusteilla kuten jalusta, jäähdytyslaite, sahanteriä ym. Sahaakaari kääntyy 60° joka mahdollistaa pitkien kappaleiden sahausken.

- Väriä vapaa valurauta sahaakaari takaa tarkan sahaustuloksen
- Sopii erinomaisesti profiileille, putkille, umpumateriaaleille, muoville ym.
- Teränohjaimet laakeroitu joka takaa ideaalin sahaustuloksen
- Houkutteleva hintalaatusuhde tekee mallista suosittu harrastelijoiden keskuudessa
- Kappalevaste vakiovarusteena
- Automaattinen sammutus kappaleen katkettua
- Jalusta ja jäähdytyslaite vakiona



Kappaleen pikakiinnitys mahdollistaa helpon puristimen säädön



Kääntyvä sahaakaari 60° asti



Jäähdytyslaite vakiona

€725,-
Hinta ALV 0%



Hammasrattaat karkaistut ja hiotut, välitysratas pronssia



Hammasratasveto

Vakiona jalusta ja jäähdytyslaite

H o b b y

Vakiovarusteet:

- Sahanteriä
- Pikaruuvipuristin
- Jäähdytyslaite
- Jalusta
- Materiaalivaste
- Moottorin suojauskytkin

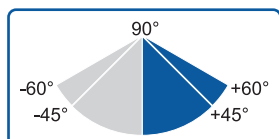

Tekniset tiedot

EBS 150 GC

Sahauskapasiteetti pyöreä 90°	145 mm
Sahauskapasiteetti suorakaide 90°	160 x 145 mm
Sahauskapasiteetti pyöreä 45°	100 mm
Sahauskapasiteetti suorakaide 45°	120 x 100 mm
Sahauskapasiteetti pyöreä 60°	70 mm
Työskentelykorkeus	845 mm
Sahanteriänmitat	1735 x 13 x 0,65 mm
Sahausnopeus	34 m/min
Moottorin antoteho S ₁ 100%	0,55 kW
Moottorin niemiaste S ₆ 40%	0,75 kW
Jännite	230 V
Koneen mitat (L x S x K)	1000 x 880 x 1550 mm
Paino n.	65 kg
Tuotenr.	04-1056

Lisävarusteet:

	Tuotenr.	ALV 0%
Sahanteriä HSS 1735 x 13 x 0,65 - 14 hamm/1"	47-1200	€ 20,-
Sahanteriä HSS 1735 x 13 x 0,65 - 8 hamm/1"	47-1201	€ 20,-
Sahanteriä BiFlex 1735 x 13 x 0,9 - 14 hamm/1"	47-1202	€ 29,-
Sahanteriä BiFlex 1735 x 13 x 0,9 - 8 hamm/1"	47-1203	€ 29,-
Leikkuuneste, 1:30 sekoitusuhde, 5 litraa	54-1201	€ 43,-

Metallivannesaha

EBS 115

Vannesahat

EBS 115 pysty- ja vaakavannesaha on yksi suosituimpi malleja. Lyömätön hintalaatusuhde tekee mallista ideaalin kotinikkareille.

- Kappaleenpuristin säädettävissä kulmaansahaukseen (90° - 45°)
- Sahauspaine säädettävissä joka työkappaleelle
- Kiilahihnaveto mahdollistaa 3 eri nopeutta
- Sahakaari voidaan nostaa myös pystyasentoon
- Valurauta sahakaari takaa värinättömän käytön
- Materiaalivaste sisältyy toimitukseen
- Jalusta pyörillä helpottaa koneen liikuttamista
- Automaattinen sammutus sahauksen loputtua
- Houkutteleva hintalaatusuhde harrastuskäyttöön

Hobby



Suojakytin alijännitesuojalla ja automaattinen sammutus sahauksen loputtua



Teränohjaimet laakeroitu

Hihnaveto



Hihnaveto mahdollistaa helpon ja nopean nopeudensäädön



€290,-

Hinta ALV 0%

Tekniset tiedot

EBS 115

Sahauskapasiteetti pyöreä 90°	100 mm
Sahauskapasiteetti suorakaide 90°	100 x 150 mm
Sahauskapasiteetti pyöreä 45°	76 mm
Sahauskapasiteetti suorakaide 45°	76 x 115 mm
Työskentelykorkeus	610 mm
Sahanterän mitat	1638 x 13 x 0,65 mm
Sahausnopeus	20 / 29 / 50 m/min
Moottorin antoteho S ₁ 100%	0,37 kW
Moottorin nimellisteho S _e 40%	0,55 kW
Jännite	230 V tai 400 V
Koneen mitat (L x S x K)	895 x 400 x 950 mm
Paino n.	62 kg
Tuotn.	04-1085 (230 V) 04-1090 (400 V)

Vakiovarusteet:

- Sahanterä
- Pika kappaleenkiinnitys
- Materiaalivaste
- Lisäpöytä pystysahausta varten
- Automaattinen sammutus
- Jalusta pyörillä

Lisävarusteet:

	Tuotn.	ALV 0%
Sahanterä HSS 1638 x 13 x 0,65 mm - 14 hamm/1"	47-1010	€ 20,-
Sahanterä HSS 1638 x 13 x 0,65 mm - 8 hamm/1"	47-1011	€ 20,-
Sahanterä BiFlex 1638 x 13 x 0,65 mm - 14 hamm/1"	47-1012P	€ 28,-
Sahanterä BiFlex 1638 x 13 x 0,6 mm - Vario 6/10 hamm/1"	47-1014	€ 28,-

BERNARDO[®]
www.bernardo.at

Käytetyt- ja esittelykoneet ovat nähtävissä www.konecon.fi

Tuplajiirivannesaha

EBS 128 C

Edullinen tuplajiirivannesaha EBS 128 C ideaalilla sahauskapasiteetilla harrastelijoille jolla saat sahaat helposti kaikenlaiset kappaleet.

- Sahakaari kääntyy molemmille puolille (+45° - -60°)
- Portaaton sahakaaren lasku hydraulisynterinin avulla
- Automaattinen pysäytys sahausksen loputtua
- Väriä vapaa, vankka sahakaari
- 3 nopeusalueita säädettävissä hihnan avulla
- Tukeva rakenne takaa pehmeän ja värinättömän käytön
- Sahakaari kallistuu molemmille puolille
- Kappaleen pikakiinnitys ja materiaalivaste vakiona



Vakiona automaattinen sammutus sahausksen loputtua, on/off kytkin IP 54



Molemmille puolille tääntävä sahakaari sahauskulmille +45° - 60°



Säädettävä sahakaaren laskunopeus hydraulisynterinin avulla

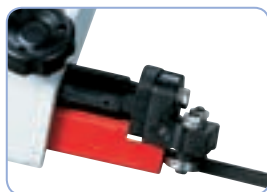

Teränohjaimet laakeroitu ja säädettävissä joka työkappaleelle

€480,-
Hinta ALV 0%

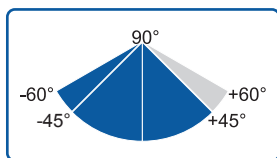

Vakiovarusteet:

- Sahanterä
- Pikatoiminen kappaleenkiinnitys
- Materiaalivaste
- Automaattinen sammutus
- Jalusta pyörillä
- Hydraulisynterini

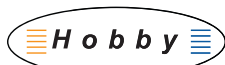

Tekniset tiedot	EBS 128 C
Sahauskapasiteetti pyöreä 90°	125 mm
Sahauskapasiteetti suorakaide 90°	100 x 150 mm
Sahauskapasiteetti pyöreä 45°	95 mm
Sahauskapasiteetti suorakaide 45°	95 x 76 mm
Sahauskapasiteetti pyöreä 60°	50 mm
Sahauskapasiteetti suorakaide 60°	50 x 56 mm
Työskentelykorkeus	730 mm
Sahanterän mitat	1638 x 13 x 0,65 mm
Sahausnopeus	23 / 34 / 54 m/min
Moottorin antoteho S ₁ 100%	0,55 kW
Moottorin nimellisteho S _e 40%	0,75 kW
Jännite	230 V tai 400 V
Koneen mitat (L x S x K)	1000 x 550 x 1100 mm
Paino n.	68 kg
Tuotenr.	04-1106 (230 V) 04-1107 (400 V)



Lisävarusteet:

	Tuotenr.	ALV 0%
Sahanterä HSS 1638 x 13 x 0,65 mm - 14 hamm/1"	47-1010	€ 20,-
Sahanterä HSS 1638 x 13 x 0,65 mm - 8 hamm/1"	47-1011	€ 20,-
Sahanterä BiFlex 1638 x 13 x 0,65 mm - 14 hamm/1"	47-1012P	€ 28,-
Sahanterä BiFlex 1638 x 13 x 0,6 mm - Vario 6/10 hamm/1"	47-1014	€ 28,-

Metallivannesaha

EBS 181

Vannesahat

Laadukkaassa EBS 181 metallivannesahassa on tukeva rakenne yhdistettynä korkeaan laatuun. Malli on suosittu erityisesti hintalaatusuhteen ansiosta.

- Ideaali sahattaessa profiileja, putkia, umpimateriaaleja ym.
- Pikaruuvipuristin säädettävissä 45°
- Teränohjaimet laakeroitu joka takaa optimaalisen sahaustuloksen
- Sahakaaren lasku säädettävissä sylinterillä
- Automaattinen sammutus kappaleen katkettua
- Vakiona jäähdytyslaite, joka on sijoitettu koneen runkoon tilan säästämiseksi
- Pehmeä ja värinätön käyttö takaa hyvät sahaustulokset
- Värinävapaa, tukeva valurauta sahakaari
- Vakiona materiaalivaste

Teränohjaimet laakeroitu ja säädettävissä nopeasti joka työkappaleelle. Tämä takaa optimaalisen sahaustuloksen



PARAS HINTA!



Selkeästi sijoitetut käyttökytkimet sahakaarissa



Isokokoinen hydraulisylinteri portaattomaan sahakaaren laskuun

Vakiovarusteet:

- Sahanterä
- Jäähdytys
- Materiaalivaste
- Pikaruuvipuristin
- Jalusta pyörillä
- Moottorin suojakytin
- Hydraulisylinteri



Tekniset tiedot

EBS 181

Sahauskapasiteetti pyöreä 90°	180 mm
Sahauskapasiteetti suorakaide 90°	180 x 280 mm
Sahauskapasiteetti pyöreä 45°	110 mm
Sahauskapasiteetti suorakaide 45°	180 x 110 mm
Työskentelykorkeus	550 mm
Sahanterän mitat	2360 x 20 x 0,9 mm
Sahausnopeus	21 / 34 / 46 / 56 m/min
Nestesäiliö	9 litraa
Jäähdytyspumppu	0,03 HV
Moottorin antoteho S ₁ 100%	0,75 kW
Moottorin nimellisteho S _e 40%	1,1 kW
Jännite	400 V
Koneen mitat (L x S x K)	1180 x 450 x 1000 mm
Paino n.	130 kg
Tuotenr.	04-1130

€950,-

Hinta ALV 0%

4 sahausnopeutta optimaaliseen sahaustulokseen

Lisävarusteet:

	Tuotenr.	ALV 0%
Sahanterä HSS 2360 x 20 x 0,9 mm - 14 hamm/1"	47-1015	€ 24,-
Sahanterä HSS 2360 x 20 x 0,9 mm - 8 hamm/1"	47-1016	€ 24,-
Sahanterä BiFlex 2360 x 20 x 0,9 mm - 14 hamm/1"	47-1017	€ 46,-
Sahanterä BiFlex 2360 x 20 x 0,9 mm - Vario 8/12 hamm/1"	47-1019	€ 46,-
Sahanterä BiFlex 2360 x 20 x 0,9 mm - Vario 6/10 hamm/1"	47-1020	€ 46,-
Leikkuuneste CUT, 1:30 sekoitussuhde, 5 litraa	54-1201	€ 43,-

BERNARDO[®]
www.bernardo.at

Jos sinulla on jotain kysyttävää, niin ota yhteyttä keskukseseemme Puh: 0207 809590

Metallivannesaha

GBS 180 G

GBS 180 G:ssä on nopea ja helppo nopeudensäätö, 3 sahausnopeutta ratasvaihteiston avulla. Saha on suunniteltu erityisesti verstaille ja työpajoille.

- Sahakaari kallistuu 45° kulmaan sahausta varten
- 3 sahausnopeutta säädettävissä vaihteistolla
- Ideaali voimavälitys hammasrattailla, pääratas karkaistua ja hiottua välitysratas pronssia
- Onttojen profiilien, umpimateriaalien, ruostumattoman ja työkaluteräksen katkaisuun
- Vetokahva ja pyörät koneen liikuttamiseen
- Jäähdytyslaite ja lastusuoja vakiona
- Väriä vapaa valurauta sahakaari takaa korkealaatuisen sahaustuloksen



€1.740,-
Hinta ALV 0%

**Nopea
nopeudensäätö**



Helppokäyttöiset käyttökytkimet sahakaarissa



Kappaleen pikakiinnitys materiaaliavasteella



Portaaton nopeudensäätö



Vaihdelaatikko

Tekniset tiedot

GBS 180 G

Leikkausalue pyöreä 90°	180 mm
Leikkausalue suorakaide 90°	180 x 260 mm
Leikkausalue pyöreä 45°	105 mm
Leikkausalue suorakaide 45°	120 x 105 mm
Työskentelykorkeus	780 mm
Sahanterän mitat	2360 x 20 x 0,9 mm
Sahausnopeus	39 / 66 / 82 m/min
Jäähdytys tankki	10 litraa
Jäähdytys pumppu	0,07 HP
Mootorin antoteho S ₁ 100%	0,75 kW
Mootorin nimellisteho S _e 40%	1,1 kW
Jännite	400 V
Koneen mitat (L x S x K)	1220 x 610 x 1580 mm
Paino n.	185 kg
Tuotnr.	04-1150

Vakiovarusteet:

- Sahan terä
- Jäähdytyslaite
- Mootorin turvakytin
- Pikalukitusjärjestelmä
- Pyörillä varustettu jalusta
- Materiaalivaste

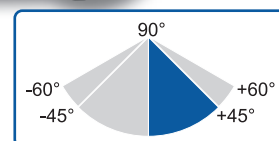

Lisävarusteet:

	Tuotnr.	ALV 0%
Sahanterä HSS 2360 x 20 x 0,9 mm - 14 hamm/1"	47-1015	€ 24,-
Sahanterä HSS 2360 x 20 x 0,9 mm - 8 hamm/1"	47-1016	€ 24,-
Sahanterä BiFlex 2360 x 20 x 0,9 mm - 14 hamm/1"	47-1017	€ 46,-
Sahanterä BiFlex 2360 x 20 x 0,9 mm - Vario 8/12 hamm/1"	47-1019	€ 46,-
Sahanterä BiFlex 2360 x 20 x 0,9 mm - Vario 6/10 hamm/1"	47-1020	€ 46,-
Leikkuuneste CUT, 1:30 sekoitussuhde, 5 litraa	54-1201	€ 43,-

Metallivannesaha

GBS 200 B

Vannesahat

GBS 200 B metallivannesahassa on kääntyvä sahakaari joka mahdollistaa minimaalisen työtilan. 4-portainen vaihteisto tekee tästä koneesta lyömättömän nikkaroille ja harrastelijoille.

- Sahakaari kääntyy jopa $\pm 45^\circ$
- 4 eri nopeutta mahdollistaa ihanteellisen työn
- Leikkaa profiileja, putkia, umpimateriaaleja ja muovia
- Korkealaatuiset materiaalit takaavat hiljaisen ja värinättömän työn
- Sahakaaren painetta voidaan säätää hydraulikan venttiilillä
- Hinta-laatusuhde on varsin houkutteleva harrastelijalle
- Sisältää jäähdytyslaitteen joka on rakennettu laitteen sisälle ja vaatii vain vähän tilaa
- Värinävapaa, tukeva valurauta sahakaari

€1.350,-

Hinta ALV 0%

Kiilahihna

Semi-professional



Selkeästi sijoitetut käyttökytkimet sahakaareissa



Sahakaari kääntyy kulmaan $90^\circ - 45^\circ$

Paras
hintaa

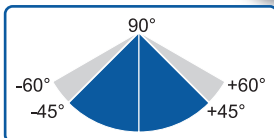

Vakiovarusteet:

- Sahanterä
- Jäähdytyslaitte
- Moottorinsuojakytin
- Ruuvipuristin
- Liikutettava alusta
- Mittavaste
- Automaattinen sammutus

Tekniset tiedot

GBS 200 B

Sahauskapasiteetti pyöreä 90°	205 mm
Sahauskapasiteetti suorakaide 90°	215 x 205 mm
Sahauskapasiteetti pyöreä 45° O/V	143 mm
Sahauskapasiteetti suorakaide 45° O/V	143 x 115 mm
Työskentelykorkeus	820 mm
Sahanterän mitat	2360 x 20 x 0,9 mm
Sahausnopeus	24 / 41 / 61 / 82 m/min
Jäähdytys tankki	13 litraa
Jäähdytys pumppu	0,03 HP
Moottorin antoteho S_1 100%	1,1 kW
Moottorin nimellisteho S_6 40%	1,5 kW
Jännite	400 V
Koneen mitat (L x S x K)	1200 x 625 x 1240 mm
Paino n.	190 kg
Tuotnr.	04-1155

Lisävarusteet:

	Tuotnr.	ALV 0%
Sahanterä HSS 2360 x 20 x 0,9 mm - 14 hamm	47-1015	€ 24,-
Sahanterä HSS 2360 x 20 x 0,9 mm - 8 hamm	47-1016	€ 24,-
Sahanterä BiFlex 2360 x 20 x 0,9 mm - 14 hamm/1"	47-1017	€ 46,-
Sahanterä BiFlex 2360 x 20 x 0,9 mm - Vario 8/12 hamm	47-1019	€ 46,-
Sahanterä BiFlex 2360 x 20 x 0,9 mm - Vario 6/10 hamm/1"	47-1020	€ 46,-
Leikkuneste CUT, 1:30 sekoitussuhde, 5 litraa	54-1201	€ 43,-

BERNARDO[®]
www.bernardo.at

Erikoistarjoukset www.konecon.fi

Metallivannesaha

HBS 150

Kompakti HBS 150 vaakatason vannesaha on varustettu portaattomalla nopeudensäädöllä ja jäähdytyslaitteella. Sahakaari kallistuu 60° kulmaan.

- Säädettävä sahausnopeus takaa optimaalisen sahaustuloksen
- Vakiona pikakappaleenkiinnitys puristin ja kappalevaste
- Vaihteistorattaat karkaistu, hiottu ja pronssiset rattaat
- Jalusta ja jäähdytyslaite vakiona
- 3-suuntaislaakerit teränohjaimissa takaavat pehmeän käytön
- Kulmaan sahattaessa sahakaari kääntyy 60°, tarviten sahattavalle kappaleelle minimaalisen tilan
- Väriänapaa, tukevarakenteinen sahakaari



Portaattomasti säädettävä sahausnopeus jokaiselle työkappaleelle



Helppo puristimen pikasäätö

Vakiovarusteet:

- Sahanterä
- Mittavaste
- Jalusta
- Pikaruuvipenkki
- Jäähdytyslaite
- Moottorin suojakytin

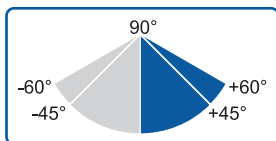

€995,-
Hinta ALV 0%

Professional

Portaaton
nopeudensäätö



Tehokas jäähdytyspumppu vakiovarusteena



Tekniset tiedot

HBS 150

Sahauskapasiteetti pyöreä 90°	150 mm
Sahauskapasiteetti suorakaide 90°	150 x 180 mm
Sahauskapasiteetti pyöreä 45°	125 mm
Sahauskapasiteetti suorakaide 45°	150 x 125 mm
Sahauskapasiteetti pyöreä 60°	70 mm
Työskentelykorkeus	890 mm
Sahanterän mitat	1735 x 13 x 0,9 mm
Sahausnopeus, portaaton	20 - 65 m/min
Jäähdytyspumppu	100 W
Moottoriteho	0,37 kW
Jännite	230 V
Koneen mitat (L x S x K)	1000 x 510 x 1520 mm
Paino n.	100 kg
Tuotennr.	04-1688

Lisävarusteet:

	Tuotennr.	ALV 0%
Sahanterä HSS 1735 x 13 x 0,65 - 14 hamm/1"	47-1200	€ 20,-
Sahanterä HSS 1735 x 13 x 0,65 - 8 hamm/1"	47-1201	€ 20,-
Sahanterä BiFlex 1735 x 13 x 0,9 mm - 14 hamm/1"	47-1202	€ 29,-
Sahanterä BiFlex 1735 x 13 x 0,9 mm - 8 hamm/1"	47-1203	€ 29,-
Rullarata RB 4 - 1000	07-1461	€ 199,-
Rullarata RB 7 - 2000	07-1462	€ 299,-
Leikkuuneste CUT, 1:30 sekoitussuhde, 5 litraa	54-1201	€ 43,-

Metallivannesaha

HBS 210 Vario HBS 210

Näissä malleissa kääntyvä sahakaari joka mahdollistaa minimaalisen työtilan. Hydraulisynterinin sahakaaren laskuun. Vario mallissa muuttuva leikkuunopeuden säätö. Soveltuu pääasiassa ammattikäyttöön.

- Optimaalinen teränsäätö painemittarilla
- Portaaton sahakaaren lasku hydraulisynterinin avulla
- Automaattinen sammutus sahuksen päätyttyä
- Portaaton leikkuunopeus optimaaliseen työkappaleeseen (HBS 210 Vario)
- Leikkaa profiileja, ruostumatonta terästä, työkaluteräs ym.
- Teränohjaimet kuulalaakeroitu joka takaa optimaalisen tuloksen
- Helppo käyttää, kaksi eri leikkuunopeutta (HBS 210)
- Vakaa sahakaari, pehmeä ja värinävapaa sahaus
- Lujatekoinen kappaleenkiinnitys pikaliikkeellä, ja mittavasteella

Helppokäyttöiset
käyttökytkimet



€1.840,-
Hinta ALV 0%

HBS 210 Vario
(230 V)



Optimaalinen teränsäätö
painemittarilla

Vakiovarusteet:

- Sahanterä
- Mittavaste
- Teränsäätömittari
- Ruuvipuristin pikasäädöllä
- Moottorinsuojakytkin
- Automaattinen sammutus
- Jäähdytyslaitte
- Hydraulisynterini
- EMC suodatin on
- CE hyväksytty (230 V)
- Jalusta



Hydraulisynterini tarkkaan
portaatoimaan sahakaaren laskuun

Professional

€2.115,-
Hinta ALV 0%

HBS 210 Vario (400 V)



Iso ruuvipuristin pikaliikkeellä, ideaali sarjoja sahattaessa

€1.740,-
Hinta ALV 0%

HBS 210

Tekniset tiedot

	HBS 210	HBS 210 Vario
Sahauskapasiteetti pyöreä 90°	170 mm	170 mm
Sahauskapasiteetti suorakaide 90°	140 x 210 mm	140 x 210 mm
Sahauskapasiteetti pyöreä 45°	125 mm	125 mm
Sahauskapasiteetti suorakaide 45°	100 x 125 mm	100 x 125 mm
Työskentelykorkeus	890 mm	890 mm
Sahanterän mitat	2080 x 20 x 0,9 mm	
Sahausnopeus	40 / 80 m/min	20 - 90 m/min
Jäähdytys pumppu	100 W	100 W
Moottorin tehot	0,75 kW	0,75 kW
Jännite	400 V	230 V tai 400 V
Koneen mitat (L x S x K)	1250 x 540 x 1600 mm	
Paino n.	157 kg	157 kg
Tuotennr.	04-1690	04-1691 (230 V) 04-1692 (400 V)

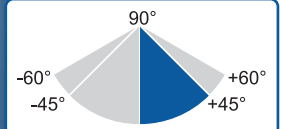

Lisävarusteet:

- Sahanterä BiFlex 2080 x 20 x 0,9 mm / Vario
- Liikkuva alusta
- Rullarata RB 4 - 1000
- Rullarata RB 7 - 2000
- Mittalaite LS 2, RB 7 - 2000 (itseasennettava)
- Rullarata RB 2000 A vasteella
- Leikkuuneste CUT, 1:30 sekoitussuhde, 5 litraa

Tuotennr.	ALV 0%
47-1345	€ 33,-
07-1531	€ 148,-
07-1461	€ 199,-
07-1462	€ 299,-
07-1467	€ 730,-
07-1510	€ 695,-
54-1201	€ 43,-

Metallivannesaha

BS 260 G

- Teränsämittari ideaaliin teränsämittaukseen
- Säädettävä hydraulisylinteri portaattomaan sahakaaren laskuun
- Automaattinen sammutus sahausten päätyttyä
- Käyttökohteita profiilit, ruostumaton teräs, työkaluteräs ym.
- Luotettava sahausnopeus 2-nopeusmoottorilla
- Teränsämitat kuulalaakeroitu joka takaa optimaalisen tuloksen
- Tukeva sahakaari takaa pehmeän käytön ja eliminoi värinät
- Tukeva harmaavali työkappalepuristin pikalukituksen ja kappalevasteella

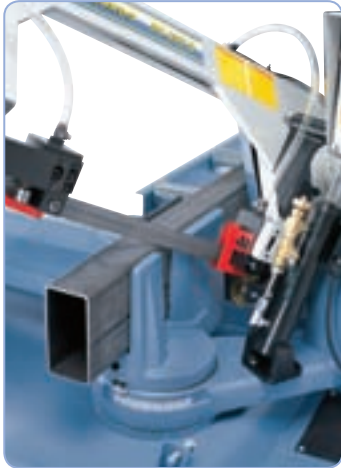

Sahakaari voidaan kääntää kulmasahaan 90° - 60°



Kuulalaakeroituidut teränsämitat ja lastuharja ideaaliin sahaustuloksiin



Paras
hintaa



Vakiovarusteena hydraulisylinteri tarkkaan sahakaaren laskuun

Tekniset tiedot

BS 260 G

Sahauskapasiteetti pyöreä 90°	210 mm
Sahauskapasiteetti neliö 90°	170 mm
Sahauskapasiteetti suorakaide 90°	210 x 160 mm
Sahauskapasiteetti pyöreä 45°	140 mm
Sahauskapasiteetti neliö 45°	120 mm
Sahauskapasiteetti pyöreä 60°	85 mm
Sahauskapasiteetti neliö 60°	85 mm
Työskentelykorkeus	1040 mm
Sahanterän mitat	2450 x 27 x 0,9 mm
Sahausnopeus	36 / 72 m/min
Jäähdytyspumppu	25 W
Moottorin antoteho S ₁ 100%	1,1 kW
Moottorin nimellisteho S _e 40%	1,5 kW
Jännite	400 V
Koneen mitat (L x S x K)	1800 x 1200 x 1900 mm
Paino n.	210 kg
Tuotennr.	04-1710



Lisävarusteet:

	Tuotennr.	ALV 0%
Sahanterä BiFlex 2450 x 27 x 0,9 - Vario 6/10 hamm/”	47-1030	€ 35,-
Rullarata RB 4 - 1000	07-1461	€ 199,-
Rullarata RB 7 - 2000	07-1462	€ 299,-
PVC - rullasarja RB 4 / 7 / 10 / 13 (3 os.)	07-1465	€ 150,-
Mittalaite LS 1, RB 4 - 1000 (itseasennettava)	07-1466	€ 580,-
Mittalaite LS 2, RB 7 - 2000 (itseasennettava)	07-1467	€ 730,-
Rullarata RB 1000 A vasteella	07-1505	€ 399,-
Leikkunestee CUT, 1:30 sekoitussuhde, 5 litraa	54-1201	€ 43,-

BS 260 G on erinomainen vannesaha profiileiden, umpimateriaalien, ruostumattoman teräksen, työkaluteräksen ym. Katkaisuun. Tämä malli on suosittu käyttäjillä ketkä tarvitsevat sahaa satunaisesti.

BS 260 G

Vannesahat



Teränkiireysmittari takaa ideaalin teränkiireyden

Teränkiireysmittari
(vakiovaruste)

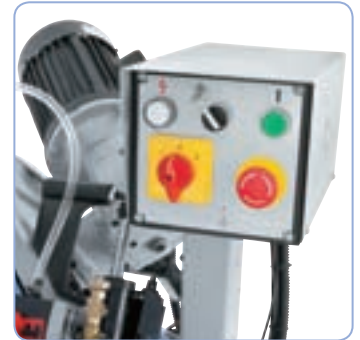

Helppokäyttöiset
käyttökytkimet
ohjainpaneelissa

Vaihdelaatikko

€1.899,-
Hinta ALV 0%

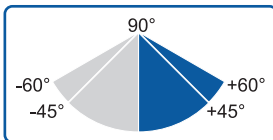

Suuri kappalepuristin pikaliikkeellä - ideaali sarjoja sahattaessa

Vakiovarusteet:

- Sahanterä
- Mittavaste
- Jalusta
- Teränkiireysmittari
- Ruuvipuristin pikasäädöllä
- Jäähdytyslaite
- Hydraulisylinteri
- Moottorinsuojakytkin
- Automaattinen teränrikkoutumisautomaatiikka
- Automaattinen sammutus

BERNARDO[®]
www.bernardo.at

Jos sinulla on jotain kysyttävää, niin ota yhteyttä keskukseseemme Puh: 0207 809590

Metallivannesaha

BS 310 DG

- Teränohjaimet kuulalaakeroitu joka takaa optimaalisen tuloksen
- 2 eri nopeusasetusta (36/72 m/min) takaa optimaalisen tuloksen
- Tukeva ja vankka sahakaari, taipumaton valurautarakenne
- Tukeva harmaa valurautaa kappaleenpuristin mittavasteella, ideaali toistuvaan sahaukseen
- Hydraulisylinteri takaa portaattoman sahakaaren laskun
- Painemittarilla voit tarkistaa säännöllisesti terän kireyden
- Tukevarakenteinen ja värinätön rakenne
- Vaihteisto on karkaistu ja kiillotettu välitysratas ja pronssinen matopyörä
- Automaattinen sammutus sahuksen loputtua
- Kääntyvä sahakaari kääntyy vasemmalle (-45°) ja oikealle (+60°)
- Mukana jalusta ja jäähdytyslaite

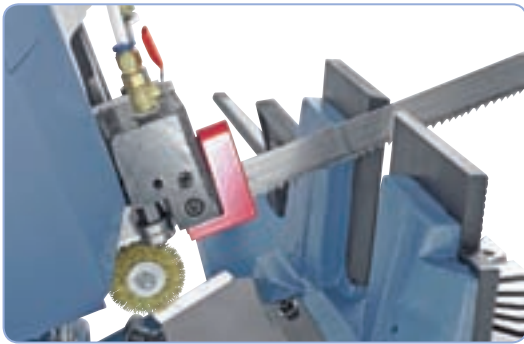

Teränohjaimet laakeroitu ja säädettävissä nopeasti joka työkappaleelle, tämä takaa optimaalisen sahaustuloksen



Kiinteä valurauta kappaleenpuristin jossa pikalukitusmekanismi, ihanteellinen toistuviin sahuksiin



Mukana painemittari jolla saa oikean säädön teränkireyttä varten



Kulmaan sahuksessa kappaleenkiinnitin voidaan siirtää molemmille puolille

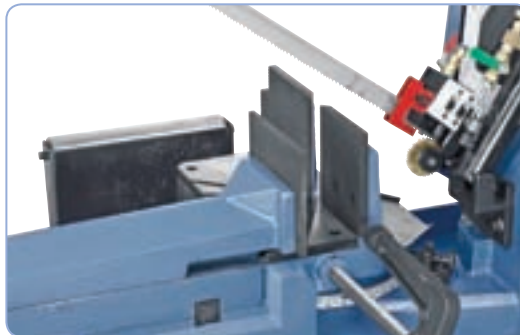

Selkeästi sijoitetut käyttökytkimet ohjainpanelissa

Tekniset tiedot

BS 310 DG

Sahauskapasiteetti pyöreä / neliö 90°	250 mm / 250 x 250 mm
Sahauskapasiteetti suorakaide 90°	300 x 210 mm
Sahauskapasiteetti pyöreä / neliö 45° O	180 mm / 180 x 180 mm
Sahauskapasiteetti suorakaide 45° O	200 x 140 mm
Sahauskapasiteetti pyöreä / neliö 45° V	150 mm / 150 x 150 mm
Sahauskapasiteetti suorakaide 45° L	170 x 90 mm
Sahauskapasiteetti pyöreä / neliö 60° O	120 mm / 95 x 95 mm
Sahauskapasiteetti suorakaide 60° O	120 x 95 mm
Työskentelykorkeus	1020 mm
Sahanterä mitat	2725 x 27 x 0,9 mm
Sahausnopeus	36 / 72 m/min
Jäähdytyspumppu	25 W
Moottorin antoteho S ₁ 100%	0,75 / 1,5 kW
Moottorin nimellisteho S ₆ 40%	1,1 kW / 2,2 kW
Jännite	400 V
Koneen mitat (P x L x K)	1700 x 900 x 1900 mm
Paino n.	335 kg
Tuotennr.	04-1754

Lisävarusteet:

Sahanterä BiFlex 2725 x 27 x 0,9 - Vario 6/10 hamm/1"	47-1038	€ 57,-
Rullarata RB 4 - 1000	07-1461	€ 199,-
Rullarata RB 7 - 2000	07-1462	€ 299,-
Rullarata RB 10 - 3000	07-1463XL	€ 535,-
Rullarata RB 1000 A vasteella	07-1505	€ 399,-
Rullarata RB 2000 A vasteella	07-1510	€ 695,-
Rullarata RB 3000 A vasteella	07-1515XL	€ 990,-
Mittalaite LS 1, RB 4 - 1000 (itseasennettava)	07-1466	€ 580,-
Mittalaite LS 2, RB 7 - 2000 (itseasennettava)	07-1467	€ 730,-
Mittalaite LS 3, RB 10 - 3000 (itseasennettava)	07-1468XL	€ 895,-
PVC-rullasarja RB 4 / 7 / 10 / 13 (3 kpl.)*	07-1465	€ 150,-
Leikkuuneste CUT, 1:30 sekoitussuhde, 5 litraa	54-1201	€ 43,-

Tuotennr.	ALV 0%
47-1038	€ 57,-
07-1461	€ 199,-
07-1462	€ 299,-
07-1463XL	€ 535,-
07-1505	€ 399,-
07-1510	€ 695,-
07-1515XL	€ 990,-
07-1466	€ 580,-
07-1467	€ 730,-
07-1468XL	€ 895,-
07-1465	€ 150,-
54-1201	€ 43,-

BS 310 DG on tarkka metallivannesaha joka on suunniteltu yleiskäyttöön. Ominaisuuksiin kuuluu mm. Kääntyvä sahakaari, joka kääntyy kulmaan sahauksessa -45° - $+60^{\circ}$ ja hydraulisylinteri portaattomaan sahakaaren laskuun. Houkutteleva hinta- ja hyötysuhde tekee laitteesta luotettavan metallipajoille jotka tarvitsevat sahaa satunnaisesti.

BS 310 DG



Hydraulisylinteri tasaiseen sahakaaren laskuun (vakiona)

Teränkireysmittari
(vakiona)

Paras
hinta

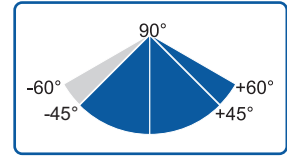

€2.399,-
Hinta ALV 0%

Semi-
professional



Jäähdyttilaite sijaitsee koneen jalustassa

Vakiovarusteet:

- Sahanterä
- Mittavaste
- Jalusta
- Teränkireysmittari
- Pika kappaleenkiinnitin
- Jäähdytyslaite
- Hydraulisylinteri
- Moottorinsuojakytkin
- Teränrikkoutumisautomaatika
- Automaattinen sammutus

Automaattinen tai
manuaali toiminta

BERNARDO[®]
www.bernardo.at

Erikoistarjoukset www.konecon.fi

Metallivannesaha

HBS 275

Malli HBS 275 on tarkka vaakatason vannesaha yleiseen käyttöön. Koneessa laajat käyttömahdollisuudet sisältäen mm. hydraulisynterin sahakaaren laskuun ja teränkireysmittarin.

- Ideali sahattaessa profiileja, putkia, umpimateriaalia ja muita materiaaleja
- Sahakaari kääntyyyn kulmaan 60°
- Portaaton sahakaaren lasku hydraulisynterin avulla
- Tukeva ja vankka valurauta sahakaari
- Lujatekoinen rakenne, pehmeä ja värinävapaa sahaus
- Automaattinen sammutus sahauksen päätyttyä
- Lujatekoinen kappaleenkiinnitys pikaliikkeellä
- 2 eri nopeutta optimaaliseen sahaustulokseen (HBS 275 / 400 V)
- Portaaton sahausnopeudensäätö joka työkappaleelle (HBS 275 Vario)
- Teränohjaimet laakeroitu ja säädettävissä nopeasti joka työkappaleelle, tämä takaa optimaalisen sahaustuloksen

Professional



Sahakaari kääntyy kulmaan 90° - 60°

€1.820,-

Hinta ALV 0%

HBS 275

Paras
hintaa



Käyttökynimet ovat selkeästi sijoitettu ohjauspaneeliin



Vakiovarusteena teränkireysmittari optimaaliseen teränsäätöön



Teränkireysmittari
(vakiovaruste)

Tekniset tiedot

HBS 275

Sahauskapasiteetti pyöreä 90°	225 mm
Sahauskapasiteetti neliö 90°	200 x 200 mm
Sahauskapasiteetti suorakaide 90°	245 x 150 mm
Sahauskapasiteetti pyöreä 45°	160 mm
Sahauskapasiteetti neliö 45°	160 x 160 mm
Sahauskapasiteetti pyöreä 60°	100 mm
Sahauskapasiteetti neliö 60°	100 x 100 mm
Työskentelykorkeus	910 mm
Sahanterän mitat	2480 x 27 x 0,9 mm
Sahausnopeus 230 V	72 m/min
Sahausnopeus 400 V	45 / 90 m/min
Jäähdytyspumppu	100 W
Moottorin antoteho S ₁ 100%	1,1 kW
Moottorin nimellisteho S _e 40%	1,5 kW
Jännite	230 V tai 400 V
Koneen mitat (P x S x K)	1430 x 720 x 1700 mm
Paino n.	200 kg
Tuotn.	04-1696 (230 V) 04-1695 (400 V)

Lisävarusteet HBS 275 / HBS 275 Vario:

Sahanterä BiFlex 2480 x 27 x 0,9 - Vario 6/10 hamm/1"	47-1032	€	51,-
Rullarata RB 4 - 1000	07-1461	€	199,-
Rullarata RB 10 - 3000	07-1463XL	€	535,-
PVC - rullasarja RB 4 / 7 / 10 / 13 (3 kpl)	07-1465	€	150,-
Mittalaite LS 3, RB 10 - 3000 (itseasenettava)	07-1468XL	€	895,-
Asennussarja RB 4 / 7 / 10 / 13	07-1469	€	52,-
Rullarata RB 2000 A vasteella	07-1510	€	695,-
Kuljetusalusta	07-1531	€	148,-
Leikkuuneste CUT, 1:30 sekoitussuhde, 5 litraa	54-1201	€	43,-

Tuotn.	ALV 0%
47-1032	€ 51,-
07-1461	€ 199,-
07-1463XL	€ 535,-
07-1465	€ 150,-
07-1468XL	€ 895,-
07-1469	€ 52,-
07-1510	€ 695,-
07-1531	€ 148,-
54-1201	€ 43,-

Metallivannesaha

HBS 275 Vario

HBS 275 Vario on varustettu portaattomalla nopeudensäädöllä, mallissa on vakiona teränkireysmittari.

Uutuus:
Vahvistettu sahakaari

€2.230,-

Hinta ALV 0%

HBS 275 Vario (230 V)



Vakiovarusteena hydraulisylinteri tarkkaan sahakaaren laskuun

Laatu
testattu

€2.695,-

Hinta ALV 0%

HBS 275 Vario (400 V)

Portaaton
nopeudensäätö



Iso valurauta ruuvipuristin pikasäädöllä

Tekniset tiedot

HBS 275 Vario

Sahauskapasiteetti pyöreä 90°	225 mm
Sahauskapasiteetti neliö 90°	200 x 200 mm
Sahauskapasiteetti suorakaide 90°	245 x 150 mm
Sahauskapasiteetti pyöreä 45°	160 mm
Sahauskapasiteetti neliö 45°	160 x 160 mm
Sahauskapasiteetti pyöreä 60°	100 mm
Sahauskapasiteetti neliö 60°	100 x 100 mm
Työskentelykorkeus	910 mm
Sahanterän mitat	2480 x 27 x 0,9 mm
Sahausnopeus, portaaton	45 - 90 m/min (230 V) 20 - 90 m/min (400 V)
Jäähdytyspumppu	100 W
Moottorin antoteho S ₁ 100%	1,1 kW (230 V) 1,5 kW (400 V)
Jännite	230 V tai 400 V
Koneen mitat (P x S x K)	1430 x 720 x 1700 mm
Paino n.	200 kg
Tuotenr.	04-1697 (230 V) 04-1697A (400 V)

Vakiovarusteet HBS 275 ja HBS 275 Vario:

- Sahanterä
- Mittavaste
- Jalusta
- Teränkireysmittari
- Ruuvipuristin pikasäädöllä
- Jäähdytyslaite
- Hydraulisylinteri
- Moottorinsuojakytkin
- EMC suodatin on CE hyväksytty (HBS 275 Vario - 230 V)
- Automaattinen sammutus

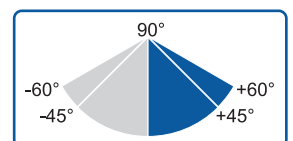

BERNARDO[®]
www.bernardo.at

Käytetyt- ja esittelykoneet ovat nähtävissä www.konecon.fi

Metallivannesaha

MBS 280 DG

- Väriä vapaa, tukeva valurautasahakaari
- 2 sahausnopeutta (45 / 90 m/min) optimaaliseen sahaustuloksiin (MBS 280 DG)
- Teränohjaimet tarkkuuslaakeroitu joka takaa optimaalisen sahaustuloksen
- Vankkarakenne takaa pehmeän ja värinävapaan käytön
- Portaaton sahakaarenlasku
- Vaihteiston rattaat hiottu ja karkaistu
- Tukeva valurautainen ruuvipuristin mittavasteella
- Vakiona jalusta ja jäähdytyslaite
- Automaattinen sammutus sahausloputtua
- Sahakaari kääntyy vasemmalle (-45°) ja oikealle (+60°) kulmaan sahausta varten
- Vakiona teränsäätömittari

Teränsäätömittari (vakiona)

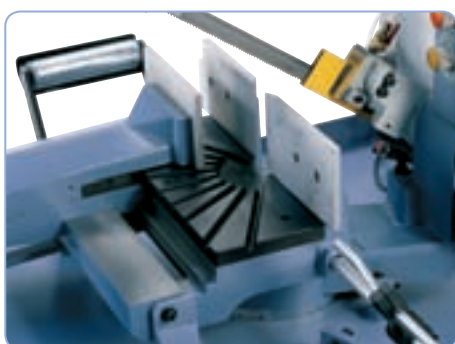

Kappalepuristinta voidaan siirtää puolelta toiselle



Helppokäyttöiset
käyttökytkimet on
sijoitettu ohjauspaneeliin



Portaaton sahakaarenlasku
käy helposti säädettävällä
venttiilillä



Iso ruuvipuristin pikakiinnityksellä, ja mittavasteella



Teränohjaimet pikasäädöllä ja kuulalaaakereilla
varustetut, optimaalinen nopeaa ja tarkkaa
sahausta varten

Tekniset tiedot

MBS 280 DG / MBS 280 DG-V

Sahauskapasiteetti pyöreä / neliö 90°	225 mm / 200 x 200 mm
Sahauskapasiteetti suorakaide 90°	245 x 180 mm
Sahauskapasiteetti pyöreä / neliö 45° V	130 mm / 130 x 130 mm
Sahauskapasiteetti suorakaide 45° V	140 x 100 mm
Sahauskapasiteetti pyöreä / neliö 45° O	150 mm / 150 x 150 mm
Sahauskapasiteetti suorakaide 45° O	145 x 215 mm
Sahauskapasiteetti pyöreä / neliö 60° O	90 mm / 90 x 90 mm
Sahauskapasiteetti suorakaide 60° O	90 x 110 mm
Työskentelukorkeus	950 mm
Sahanterän mitat	2480 x 27 x 0,9 mm
Sahausnopeus (MBS 280 DG)	45 / 90 m/min
Sahausnopeus (MBS 280 DG-V)	20 - 90 m/min
Jäähdytyspumppu	100 W
Moottorin antoteho S ₁ 100%	1,1 kW
Moottorin nimellisteho S ₆ 40%	1,5 kW
Jännite	400 V
Koneen mitat (P x S x K)	1750 x 1110 x 1900 mm
Paino n.	295 kg
Tuotnr.	04-1698 (MBS 280 DG) 04-1702 (MBS 280 DG-V)

Lisävarusteet:

	Tuotnr.	ALV 0%
Sahanteriä BiFlex 2480 x 27 x 0,9 - Vario 6/10 hamm/1"	47-1032	€ 51,-
Kuljetuslaite	07-1530	€ 162,-
Rullarata RB 4 - 1000	07-1461	€ 199,-
Rullarata RB 7 - 2000	07-1462	€ 299,-
Rullarata RB 10 - 3000	07-1463XL	€ 535,-
Rullarata RB 1000 A mittavasteella	07-1505	€ 399,-
Rullarata RB 2000 A mittavasteella	07-1510	€ 695,-
Rullarata RB 3000 A mittavasteella	07-1515XL	€ 990,-
Mittalaite LS 1 for RB 4 - 1000 (itseasennettava)	07-1466	€ 580,-
Mittalaite LS 2 for RB 7 - 2000 (itseasennettava)	07-1467	€ 730,-
Mittalaite LS 3 for RB 10 - 3000 (itseasennettava)	07-1468XL	€ 895,-
PVC - rullasarja RB 4 / 7 / 10 / 13 (3 kpl.)	07-1465	€ 150,-
Asennussarja RB 4 / 7 / 10 / 13	07-1469	€ 52,-
Leikkunestee CUT, 1:30 sekoitussuhde, 5 litraa	54-1201	€ 43,-

MBS 280 DG on korkealaatuinen vannesaha, jossa on kääntyvä sahakaari, jopa -45° - $+60^{\circ}$, ja hydraulisylinteri sahakaaren laskuun. MBS 280 DG-V:ssä sahausnopeudensäätö on portaaton.

MBS 280 DG-V

Vannesahat



Vakiovarusteena teränkireysmittari optimaaliseen teränsäätöön

DG-V mallissa portaaton nopeudensäädön

€2.940,-
Hinta ALV 0%

MBS 280 DG

€3.150,-
Hinta ALV 0%

MBS 280 DG-V

Professional



PARAS HINTA!

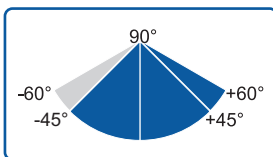

Vakiovarusteet:

- Sahanterä
- Mittavaste
- Jalusta
- Teränkireysmittari
- Pikakappaleenkiinnitys
- Jäähdytyslaite
- Hydraulisylinteri
- Moottorinsuojakytkin
- Automaattinen sammutus

BERNARDO[®]
www.bernardo.at

Metallivannesaha

MBS 300 DG

- Vannesaha yleiskäyttöön työpajoille, lukkosepille ym..
- Sahaa profiileja, umpimateriaaleja, ruostumatonta terästä, ja työkalu terästä
- Tukeva ja vankka valurautasahakaari
- 2 eri nopeutta optimaaliseen sahaukseen eri materiaaleille
- Sahakaaren painetta voidaan säätää hydraulisynterillä
- Sahakaari kääntyy 45° vasemmalle ja 60° oikealle
- Korkealaatuiset valmistusmateriaalit takaavat hiljaisen ja vankan sahauksen
- Valurautainen kappaleenkiinnitys pikaliikkeellä
- Teränohjaimet laakeroitu ja säädettävissä nopeasti joka työkappaleelle, tämä takaa optimaalisen sahaustuloksen



Kiristysjousella säätö manuaaliseen sahakaaren syöttöä varten

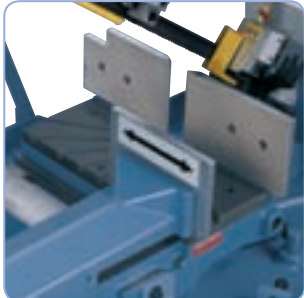

Pikakappaleenkiinnitys voidaan siirtää terän molemmille puolille



Teräohjaimet laakeroitu ja nopeasti säädettävissä, jäähdytyslaitte takaa parhaan mahdollisen tuloksen

Kuvassa näkyvä rullarata on ideaali pitkiä kappaleita sahattaessa



Tekniset tiedot

MBS 300 DG / MBS 300 DG-V

Sahauskapasiteetti pyöreä / neliö 90°	255 mm / 210 x 210 mm
Sahauskapasiteetti suorakaide 90°	310 x 210 mm
Sahauskapasiteetti pyöreä / neliö 45° O	220 mm / 210 x 210 mm
Sahauskapasiteetti suorakaide 45° O	220 x 200 mm
Sahauskapasiteetti pyöreä / neliö 45° V	230 mm / 200 x 200 mm
Sahauskapasiteetti suorakaide 45° V	230 x 200 mm
Sahauskapasiteetti pyöreä / neliö 60° O	135 mm / 135 x 135 mm
Sahauskapasiteetti suorakaide 60° O	135 x 135 mm
Työskentelykorkeus	950 mm
Sahanterän mitat	2750 x 27 x 0,9 mm
Sahausnopeus (MBS 300 DG)	35 / 70 m/min
Sahausnopeus (MBS 300 DG-V)	20 - 90 m/min
Jäähdytyspumppu	100 W
Moottorin antoteho S ₁ 100%	1,5 kW
Moottorin nimellisteho S _e 40%	2,2 kW
Jännite	400 V
Koneen mitat (P x S x K)	1750 x 1110 x 1900 mm
Paino n.	335 kg
Tuotenr.	04-1699 (MBS 300 DG) 04-1703 (MBS 300 DG-V)

Lisävarusteet:

	Tuotenr.	ALV 0%
Sahanterä BiFlex 2750 x 27 x 0,9 mm - Vario 6/10 hamm/1"	47-1034	€ 56,-
Kuljetusalusta	07-1530	€ 162,-
Rullarata RB 4 - 1000	07-1461	€ 199,-
Rullarata RB 7 - 2000	07-1462	€ 299,-
Rullarata RB 10 - 3000	07-1463XL	€ 535,-
Rullarata RB 1000 A mittavasteella	07-1505	€ 399,-
Rullarata RB 2000 A mittavasteella	07-1510	€ 695,-
Rullarata RB 3000 A mittavasteella	07-1515XL	€ 990,-
Mittalaite LS 1 RB 4 - 1000 (itseasennettava)	07-1466	€ 580,-
Mittalaite LS 2 RB 7 - 2000 (itseasennettava)	07-1467	€ 730,-
Mittalaite LS 3 RB 10 - 3000 (itseasennettava)	07-1468XL	€ 895,-
Asennussarja RB 4 / 7 / 10 / 13	07-1469	€ 52,-
Leikkuuneste CUT, 1:30 sekoitussuhde, 5 litraa	54-1201	€ 43,-

MBS 300 DG on kompakti vannesaha jossa on mahdollisuus myös vaihtaa manuaaliseen tilaan. Siinä on myös lujatekoinen kappaleenkiinnitys pikaliikkeellä, ja teränkireys painemittari ja säädin joka on sijoitettu sahakaareen. MBS 300 DG-V mallissa on vaihteleva lastuamisnopeus jokaiselle työkappaleelle erikseen.

MBS 300 DG-V

Vannesahat



Teränkireysmittari oikeaan teränkireyden säätöön

€3.850,-

Hinta ALV 0%

MBS 300 DG

Automaattinen tai manuaalinen tila

€4.200,-

Hinta ALV 0%

MBS 300 DG-V

DG-V mallissa portaaton nopeudensäätö

Teränkireysmittari (vakiona)



Kätevä sahakaaren laskunsäätö venttiilillä

Vakiovarusteet:

- Sahanterä
- Mittavaste
- Teränkireysmittari
- Pikaruuvipuristin
- Jäähdytyslaite
- Hydraulisylinteri
- Moottorinsuojakytkin
- Automaattinen sammutus
- Jalusta

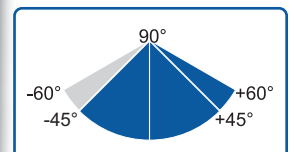

BERNARDO[®]
www.bernardo.at

Erikoistarjoukset www.konecon.fi

Metallivannesaha

MBS 315 DG-VR

- Sahausura pöydässä liikkuu yhdessä kääntyvän sahakaaren kanssa. Siksi pöytä ei kärsi mitään vahinkoa eri sahauskulmissa
- Kappaleenpuristinta voidaan siirtää kulmaan sahauskassa
- Säädettävät teränohjaimet sisältää integroidut jäähtyysuuttimet tarkkaan sahaamiseen
- Suuri kappalepuristin pikaliikkellä, ihanteellinen jatkuviissa sahauskissa
- Voimansiirrosta karkaistut ja hiotut pääratas ja pronssinen matopyörä
- Soveltuu profiilien, putkien, umpiraudan ja muidenlaisten materiaalien sahaamiseen
- Väriä vapaa, tukeva ja vankka sahakaari
- Automaattinen sammutus sahausken jälkeen
- Portaaton nopeudensäätö ihanteellinen eri työkappaleille
- Sahakaari kääntyy vasemmalle -45° ja oikealle $+60^\circ$ kulmaansahaussessa



Käyttökytkimet ovat selkeästi sijoitettu



Teränsäätömittari mahdollistaa optimaalisen teränsäädön (vakiona)



Tehokas jäähdtyyslaite (vakiona)

Automaattinen tai manuaalinen käyttö

Professional

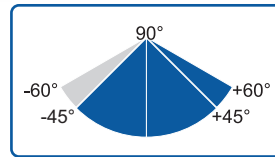
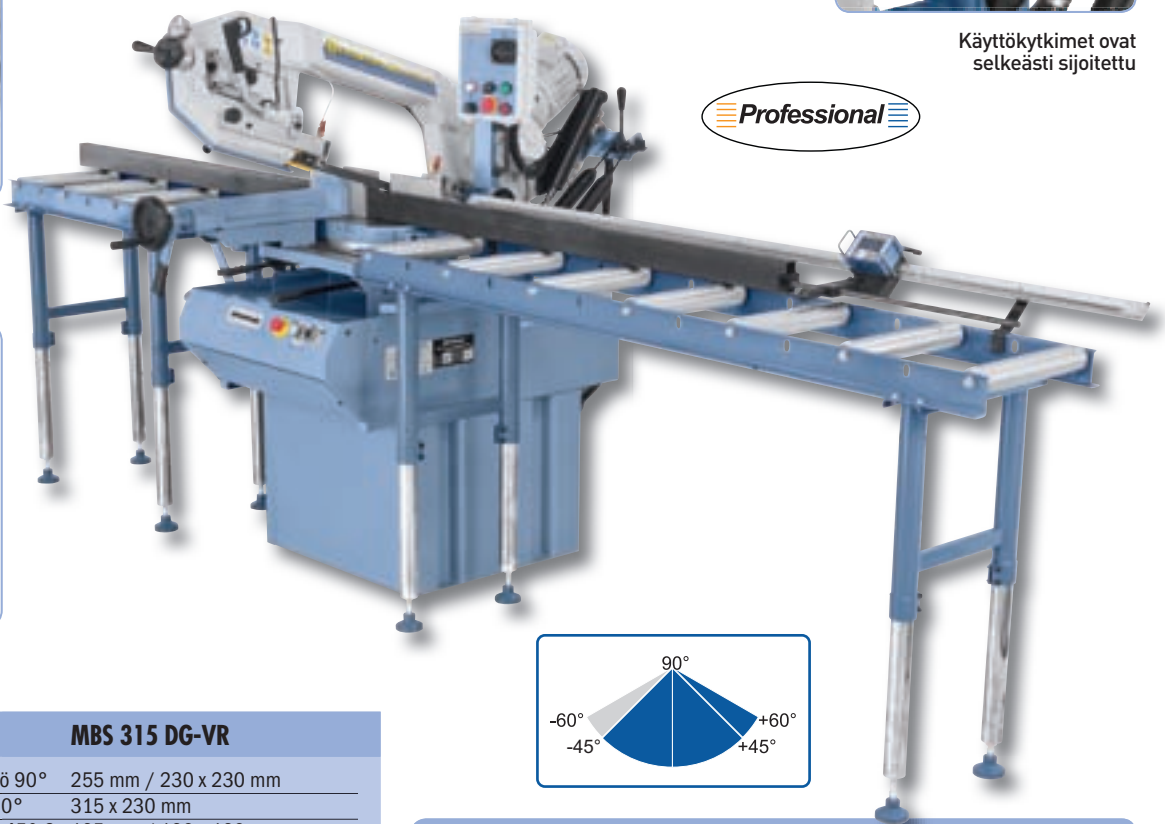

Tekniset tiedot

MBS 315 DG-VR

Sahauskapasiteetti pyöreä / neliö 90°	255 mm / 230 x 230 mm
Sahauskapasiteetti suorakaide 90°	315 x 230 mm
Sahauskapasiteetti pyöreä/neliö 45° O	195 mm / 190 x 190 mm
Sahauskapasiteetti suorakaide 45° O	195 x 230 mm
Sahauskapasiteetti pyöreä/neliö 45° V	180 mm / 160 x 160 mm
Sahauskapasiteetti suorakaide 45° V	160 x 160 mm
Sahauskapasiteetti pyöreä/neliö 60° O	115 mm / 115 x 115 mm
Sahauskapasiteetti suorakaide 60° O	115 x 115 mm
Työskentelykorkeus	1020 mm
Sahanterän mitat	2750 x 27 x 0,9 mm
Sahausnopeus, portaaton	20 - 80 m/min
Jäähdtyyspumppu	100 W
Moottorin antoteho S_1 100%	1,5 kW
Moottorin nimellisteho S_e 40%	2,2 kW
Jännite	400 V
Koneen mitat (P x L x S)	1100 x 1800 x 1900 mm
Paino n.	375 kg
Tuotennr.	04-1703A

Lisävarusteet:

	Tuotennr.	ALV 0%
Sahanterä BiFlex 2750 x 27 x 0,9 mm - Vario 6/10 hamm/1"	47-1034	€ 56,-
Rullarata RB 4 - 1000	07-1461	€ 199,-
Rullarata RB 7 - 2000	07-1462	€ 299,-
Rullarata RB 10 - 3000	07-1463XL	€ 535,-
Rullarata RB 13 - 4000	07-1464XL	€ 799,-
Rullarata RB 1000 A vasteella	07-1505	€ 399,-
Rullarata RB 2000 A vasteella	07-1510	€ 695,-
Rullarata RB 3000 A vasteella	07-1515XL	€ 990,-
Mittalaite LS 1, RB 4 - 1000 (itseasennettava)	07-1466	€ 580,-
Mittalaite LS 2, RB 7 - 2000 (itseasennettava)	07-1467	€ 730,-
Mittalaite LS 3, RB 10 - 3000 (itseasennettava)	07-1468XL	€ 895,-
PVC-Rullasarja RB 4 / 7 / 10 / 13 (3 kpl.)*	07-1465	€ 150,-
Asennuslevy RB 4 / 7 / 10 / 13	07-1469	€ 52,-
Leikkuuneste CUT, 1:30 sekoitussuhde, 5 litraa	54-1201	€ 43,-

MBS 315 DG-VR metallivannesahassa kappaleenpuristin liikkuu yhdessä sahakaaren kanssa. Portaaton sahausnopeus, sekä mahdollisuus muuttaa automaattisesta manuaaliseen tilaan. Kone on erittäin houkutteleva juurikin teränkireysmittarin ja muiden ominaisuuksien ansiosta.

MBS 315 DG-VR

Sahausura pyödässä liikkuu samalla kun sahakaarta käännetään

€4.695,-
Hinta ALV 0%



Säätöventtiili mahdollistaa tarkan sahakaaren syötön jokaiselle työkappaleelle



Teränkireysmittari
(vakiona)

Portaaton
sahausnopeus

Vakiovarusteet:

- Sahanterä
- Mittavaste
- Jalusta
- Teränkireysmittari
- Kappaleenkiinnitin
- Jäähdytyslaite
- Hydraulisylinteri
- Moottorin suojakytin
- Automaattinen sammutus

Sis. kääntöpöydän

Ideaali sahattaessa kulmaan +60° -- 45° ilman että terä osuu sahattaessa pöytään

BERNARDO[®]
www.bernardo.at

Käytetyt- ja esittelykoneet ovat nähtävissä www.konecon.fi

Metallivannesaha

MBS 350 DG

- Ammattikäyttöön: Lukkosepät, työkalupajat...
- Väriä vapaa, vahva valurautasahakaari
- 2 nopeusasetusta (45 / 90 m/min) optimaaliseen sahaukseen
- Kuulalaakeroidut teränohjaimet ja lastuharja ideaaliin sahaustuloksiin
- Vankka rakenne takaa tasaisen ja värinättömän sahauksen
- Portaaton sahakaarensäätö hydraulisynterillä avulla
- Hammasrattaat karkaistut, hiottu pääratas ja pronssinen välitysratas
- Tukeva valurautapuristin mittavasteella ideaaliseen sahaukseen
- Mukana jalusta ja jäähdytyslaite
- Automaattinen sammutus sahauksen loputtua
- Sahakaari kääntyy 45° vasemmalle ja 60° oikealle
- Sisältää painemittarin jolla voi säätää oikean teränkireyden



Ergonomisesti sijoitetut käyttökytkimet



Painemittari takaa optimaalisen sahanterän kireyden

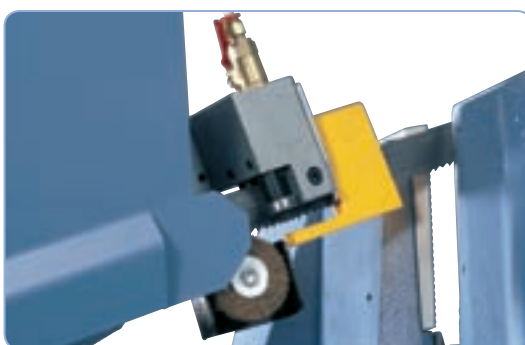

Kuulalaakeroidut teränohjaimet ja lastuharja ideaaliin sahaustuloksiin



Tehokas jäähdytyslaite mukana



Sahakaaren laskua voidaan säätää säätöventtiilin avulla

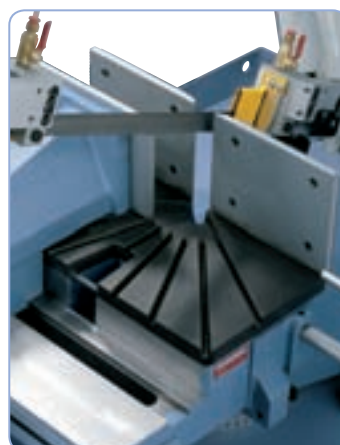
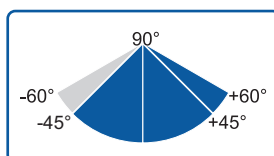

Ruuvipuristinta voi liikuttaa sivuttain



Vakiovarusteena hydraulisynteri tarkkaan sahakaaren laskuun

Tekniset tiedot

MBS 350 DG

Sahauskapasiteetti pyöreä / neliö 90°	270 mm / 260 x 260 mm
Sahauskapasiteetti suorakaide 90°	350 x 240 mm
Sahauskapasiteetti pyöreä / neliö 45° O	230 mm / 210 x 210 mm
Sahauskapasiteetti suorakaide 45° O	230 x 150 mm
Sahauskapasiteetti pyöreä / neliö 45° V	200 mm / 170 x 170 mm
Sahauskapasiteetti suorakaide 45° V	200 x 140 mm
Sahauskapasiteetti pyöreä / neliö 60° O	140 mm / 140 x 140 mm
Työskentelykorkeus	950 mm
Sahanterän mitat	2925 x 27 x 0,9 mm
Sahaus nopeus	36 / 72 m/min
Jäähdytyspumppu	100 W
Mootorin antoteho S ₁ 100%	1,9 kW
Mootorin nimellisteho S _e 40%	2,8 kW
Jännite	400 V
Koneen mitat (P x S x K)	2020 x 1230 x 1820 mm
Paino n.	550 kg
Tuotennr.	04-1700

Lisävarusteet:

	Tuotennr.	ALV 0%
Sahanterä BiFlex 2925 x 27 x 0,9 mm - Vario 4/6 hamm/1"	47-1037	€ 60,-
Rullarata RB 4 - 1000	07-1461	€ 199,-
Rullarata RB 7 - 2000	07-1462	€ 299,-
Rullarata RB 10 - 3000	07-1463XL	€ 535,-
Rullarata RB 1000 A vasteella	07-1505	€ 399,-
Rullarata RB 2000 A vasteella	07-1510	€ 695,-
Rullarata RB 3000 A vasteella	07-1515XL	€ 990,-
Mittalaite LS 1 - RB 4 - 1000 (itseasennettava)	07-1466	€ 580,-
Mittalaite LS 2 - RB 7 - 2000 (itseasennettava)	07-1467	€ 730,-
Mittalaite LS 3 - RB 10 - 3000 (itseasennettava)	07-1468XL	€ 895,-
Asennussarja RB 4 / 7 / 10 / 13	07-1469	€ 52,-
Leikkuuneste CUT, 1:30 sekoitussuhde, 5 litraa	54-1201	€ 43,-

MBS 350 DG Vaakavannesaha on tarkoitettu yleiskäyttöön.
Ominaisuuksia ovat käännettävä sahakaari, kulmaansahaus
-45° - +60° ja hydraulisylinteri tarkkaan sahakaaren laskuun.

MBS 350 DG

Vannesahat

Teränkireysmittari
(vakiona)

Professional

€5.250,-
Hinta ALV 0%



Vakiovarusteet:

- Sahanterä
- Mittavaste
- Jalusta
- Sahanterän kireysmittari
- Ruuvipuristin pikasäädöllä
- Jäähdytyslaite
- Hydraulisylinteri
- Moottorinsuojakytkin
- Automaattinen sammutus

PARAS HINTA!

BERNARDO[®]
www.bernardo.at

Metallivannesaha

MBS 350 DGA

- Puoli-automattinen toiminto lisää tuottavuutta huomattavasti
- Valintoina manuaali tai puoli-automatti toiminta
- 2 eri nopeutta (36 / 72 m/min) (MBS 350 DGA)
- Siirrettävä kappaleenpuristin, manuaalinen tai hydraulinen kiristys
- Sahakaari kääntyy (-45° - +60°) kulma luettavissa asteikolta
- Ammattikäyttöön suunniteltu vannesaha jossa lyömätön hinta-laatu suhde
- Tasainen ja värinätön sahaus takaa korkealaatuisen työntarkkuuden
- Optimaalinen voimansiirto vannepyöriin, karkaistu ja hiottu matopyöräi ja pronssinen välitysratas
- Säädettävä hydraulisylinteri sahakaaren paineen säätöön

Teränkireysmittari (vakiovaruste)



Painemittari kertoo tarkan teränkireyden



Vahva hydraulisylinteri, joka on suunniteltu jatkuvaan käyttöön



Selkeästi sijoitetut käyttökytkimet kallistuvassa paneelissa



Pikasäätö tarvittavaan aukeamaan



Säätöventtiilin avulla helppo säätää sahakaaren painetta

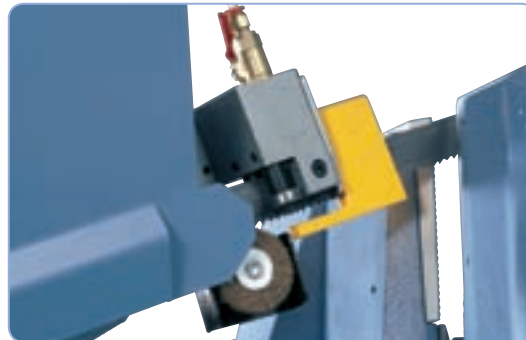

Laakeroidut teränohjaimet ja terähärja takaavat tarkan työtuloksen



Pikaruuvipuristin voidaan liikuttaa sivuttain jiirisahauksessa

Tekniset tiedot

MBS 350 DGA / MBS 350 DGA-V

Sahauskapasiteetti pyöreä / neliö 90°	270 mm / 260 x 260 mm
Sahauskapasiteetti suorakaide 90°	350 x 240 mm
Sahauskapasiteetti pyöreä / neliö 45° O	230 mm / 210 x 210 mm
Sahauskapasiteetti suorakaide 45° O	230 x 150 mm
Sahauskapasiteetti pyöreä / neliö 45° V	200 mm / 170 x 170 mm
Sahauskapasiteetti 45° V	200 x 140 mm
Sahauskapasiteetti pyöreä / neliö 60° O	140 mm / 140 x 140 mm
Työskentelykorkeus	950 mm
Terän mitat	2925 x 27 x 0,9 mm
Sahausnopeus (MBS 350 DGA)	36 / 72 m/min
Sahausnopeus (MBS 350 DGA-V)	20 - 90 m/min
Jäähdytyspumppu	100 W
Moottorin antoteho S ₁ 100%	1,9 kW
Moottorin nimellisteho S _e 40%	2,8 kW
Jännite	400 V
Koneen mitat (P x S x K)	2010 x 1230 x 1820 mm
Paino n.	600 kg
Tuotenr.	04-1701 (MBS 350 DGA) 04-1704 (MBS 350 DGA-V)

Lisävarusteet:

	Tuotenr.	ALV 0%
Sahanterä BiFlex 2925 x 27 x 0,9 mm - Vario 4/6 hamm/1"	47-1037	€ 60,-
Rullarata RB 4 - 1000	07-1461	€ 199,-
Rullarata RB 7 - 2000	07-1462	€ 299,-
Rullarata RB 10 - 3000	07-1463XL	€ 535,-
Rullarata RB 13 - 4000	07-1464XL	€ 799,-
Rullarata RB 1000 A with fence	07-1505	€ 399,-
Rullarata RB 2000 A with fence	07-1510	€ 695,-
Rullarata RB 3000 A with fence	07-1515XL	€ 990,-
Mittalaite LS 1 RB 4 - 1000 (itseasennettava)	07-1466	€ 580,-
Mittalaite LS 2 RB 7 - 2000 (itseasennettava)	07-1467	€ 730,-
Mittalaite LS 3 RB 10 - 3000 (itseasennettava)	07-1468XL	€ 895,-
PVC - rullasarja RB 4 / 7 / 10 / 13 (3 kpl.)	07-1465	€ 150,-
Asennussarja RB 4 / 7 / 10 / 13	07-1469	€ 52,-
Leikkuuneste CUT, 1:30 sekoitussuhde, 5 litraa	54-1201	€ 43,-

MBS 350 DGA vannesahat on vankkoja rakenteeltaan, ja niillä on helppo sahata profiileja umpimateriaaleja, terästä yms.. Puoliautomaattinen toiminta lisää tuottavuutta, joten tämä malli on ihanteellinen lukkosepille, metallipajoihin yms.. MBS 350 DG-V:ssä on portaaton sahausnopeus, joka mahdollistaa jokaiselle työkappaleelle ihanteellisen sahausnopeuden.

MBS 350 DGA-V

€6.850,-

Hinta ALV 0%

MBS 350 DGA

€7.200,-

Hinta ALV 0%

MBS 350 DGA-V

DGA-V:ssä portaaton
nopeudensäätö

Puoli-automaattinen

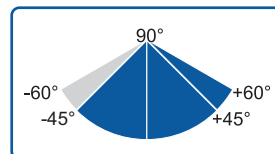

Puoli-automaattinen toiminta:

- Hydraulinen kappaleenkiinnitys
- Hydraulinen sahakaarenlasku
- Sahakaarennousu



Vakiovarusteet:

- Sahanterä
- Mittavaste
- Jalusta
- Teränkireysmittari
- Pikaruuvipuristin
- Jäähdytinlaite
- Hydraulisylinteri
- Moottorinsuojakytin
- Automaattinen sammutus

Professional

BERNARDO[®]
www.bernardo.at

Erikoistarjoukset www.konecon.fi

Puoliautomaattinen tuplajiirivannesaha

DGS 460 H

- Puoliautomaattinen sahantoiminta tehostaa tuotantoa
- 2 nopeusasetusta (40 / 80 m/min)
- Säädettävä hydraulinen kappalepuristin
- Pehmeä ja värinätön käytettävyys takaa sahaustarkkuuden
- Säädettävä hydraulitoiminen sahakaarenlasku
- Värinävapaa, vahva valurautainen sahakaari
- Automaattinen sammutus sahauksen päätyttyä
- Sahakaari kääntyy vasemmalle (-45°) ja oikealle (+60°)
- Nopeasti ja helposti säädettävät laakeroidut teräohjaimet takaavat optimaalisen sahaustuloksen

Tehokas moottori takaa ideaalin välityssuhteen

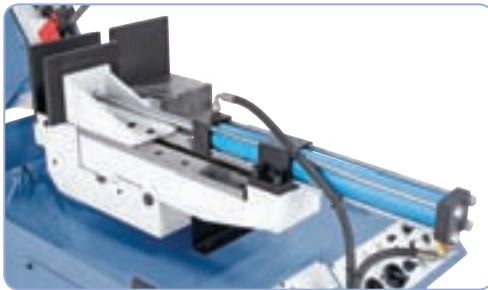

Tukeva hydraulinen valurauta puristin työkappaleille



Vakionaa hydraulisylinteri portaattomaan sahakaaren laskuun ja automaattinen sammutus sahauksen loputtua

Puoliautomaattinen järjestelmä:

- Hydraulinen kappaleenkiinnitys
- Hydraulisesti laskeva sahakaari
- Sahakaaren nousu



€10.500,-
Hinta ALV 0%

**Paras
hinta**

Tekniset tiedot

DGS 460 H

Sahauskapasiteetti pyöreä / neliö 90°	330 mm / 330 x 330 mm
Sahauskapasiteetti suorakaide 90°	460 x 250 mm
Sahauskapasiteetti pyöreä / neliö 45° oik.	305 mm / 305 x 305 mm
Sahauskapasiteetti suorakaide 45° oik.	305 x 250 mm
Sahauskapasiteetti pyöreä / neliö 45° vas.	305 mm / 305 x 305 mm
Sahauskapasiteetti suorakaide 45° vas.	305 x 250 mm
Sahauskapasiteetti pyöreä / neliö 60° oik.	205 mm / 205 x 205 mm
Työskentelykorkeus	860 mm
Sahanterän mitat	3960 x 27 x 0,9 mm
Sahausnopeus	40 / 80 m/min
Jäähdytyspumppu	45 W
Moottoriteho	1,5 / 2,2 kW
Koneen mitat (P x S x K)	2230 x 1040 x 1900 mm
Paino n.	750 kg
Tuotnr.	04-1764XL

Lisävarusteet:

	Tuotnr.	ALV 0%
Sahanterä BiFlex 3960 x 27 x 0,9 mm - 4/6 hamm/1" Vario	47-1274	€ 75,-
Rullarata RB 7 - 2000	07-1462	€ 299,-
Rullarata RB 10 - 3000	07-1463XL	€ 535,-
Rullarata RB 2000 A vasteella	07-1510	€ 695,-
Rullarata RB 3000 A vasteella	07-1515XL	€ 990,-
Mittavaste LS 2 RB 7 - 2000 (itseasennettava)	07-1467	€ 730,-

DGS 460 H on kustannustehokas molemmille puolille kääntyvä vannesaha profiilien, umpimateriaalien, ruostumattoman, työkaluteräksen ym. sahaukseen. Puoliautomaattinen saha mahdollistaa tehokkaan sahankäytön, mikä tekee tästä mallista ideaalin konepajoihin ja metalliverstaisiin.

DGS 460 H



Pikakappaleenkiinnitys, voidaan säätää kulmaan sahausta varten



Ergonomisesti sijoitettu käyttökytkimien sijoittelu koneen etuosassa takaavat mukavan käytettävyyden

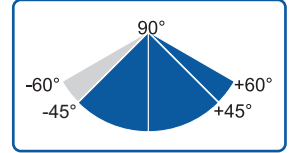

Puoliautomaattinen

Vakiovarusteet:

- Sahanterä
- Materiaalivaste
- Teränsuorittori
- Hydraulinen kappaleenpuristin
- Jäähdytyslaitte
- Hydraulinen sahakaarenlasku
- Moottorinsuojakytkin
- Automaattinen säätö sahakaarenlaskuun
- Automaattinen sammutus



BERNARDO[®]
www.bernardo.at

Käytetyt- ja esittelykoneet ovat nähtävissä www.konecon.fi

Puoli-automattinen vannesaha

MSB 440 DGH

- Profiilien, putkien, umpimateriaalien ja ei-rautamateriaalien sahaukseen
- Puoli-automattin toiminta lisää tuottavuutta
- Hydraulinen kappaleenpuristin, helppoon työkappaleiden kiinnitykseen
- Portaaton sahausnopeus, eri työkappaleille
- Painemittari takaa tarkan teränkireyden
- Automaattinen sahauspaineen säätely
- Sahakaari kääntyy molemmille puolille, kulmaan sahauksessa 60°
- Kestävä ja värinätön rakenne ammattikäyttöön

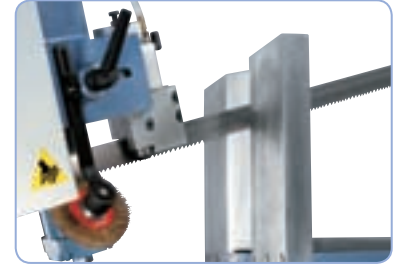

Kuulalaakeroidut teränohjaimet ja korkeussäädettävä teräharja takaavat pitkän terän käyttöiän



Vankka hydraulisylinteri tarkkaan sahakaaren laskuun

€20.400,-**
Hinta ALV 0%



Sahakaari kallistuu molemmille puolille, mahdollistaen kulmaan sahauksen aina +60°

Portaaton nopeudensäätö

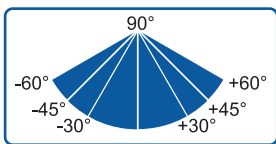

Puoli-automattinen käyttötapa:

- Hydraulinen kappaleenpuristin
- Hydraulinen sahakaaren lasku
- Ja nosto

Tekniset tiedot:

MSB 440 DGH

Sahauskapasiteetti pyöreä/neliö 90°	440 mm / 440 x 440 mm
Sahauskapasiteetti suorakaide 90°	610 x 440 mm
Sahauskapasiteetti pyöreä/neliö 45°	410 mm / 410 x 410 mm
Sahauskapasiteetti suorakaide 45°	440 x 410 mm
Sahauskapasiteetti pyöreä/neliö 60°	320 mm / 290 x 290 mm
Sahauskapasiteetti suorakaide 60°	440 x 290 mm
Työskentelykorkeus	860 mm
Sahausnopeus, portaaton	20 - 100 m/min
Sahanterän mitat	5200 x 34 x 1,1 mm
Jäähdytin pumppu	120 W
Moottorinteho	3,0 kW
Koneen mitat (P x S x K)	2800 x 1210 x 1870 mm
Paino n.	1500 kg
Tuotnr.	04-1765XL

Lisävarusteet:

	Tuotnr.	ALV 0%
Sahanterä BiFlex 5200 x 34 x 1,1 mm - Vario 4/6 hamm/1"	47-1040	€ 96,-
Rullarata RB 10 - 3000	07-1463XL	€ 535,-
Rullarata RB 3000 A vasteella	07-1515XL	€ 990,-
Mittalaite LS 3, RB 10 - 3000 (itseasennettava)	07-1468XL	€ 895,-
Leikkuuneste CUT, 1:30 sekoitussuhde, 5 litraa	54-1201	€ 43,-

MSB 440 DGH on puoli-automattinen vannesaha jossa sahakaari kääntyy jopa 60°. Portaaton sahausnopeus ja hydraulinen kappaleenpuristin takaa mukavan työskentelyn. Kone on suunnattu metalliverstaisiin, konepajoille ja työkaluteollisuuteen.

MSB 440 DGH



Painemittarilla tarkka terätkireyden säätö



Teränohjaimissa pikasäätö leveille työkappaleille takaa hyvän työn jäljen



Hydraulisylinteri kiristää sahakaarta mukautettuun shaukseen



Selkeästi sijoitettu käyttökytkinpaneeli koneen etualalla tekevät työskentelystä erityisen käyttäjäystävällistä

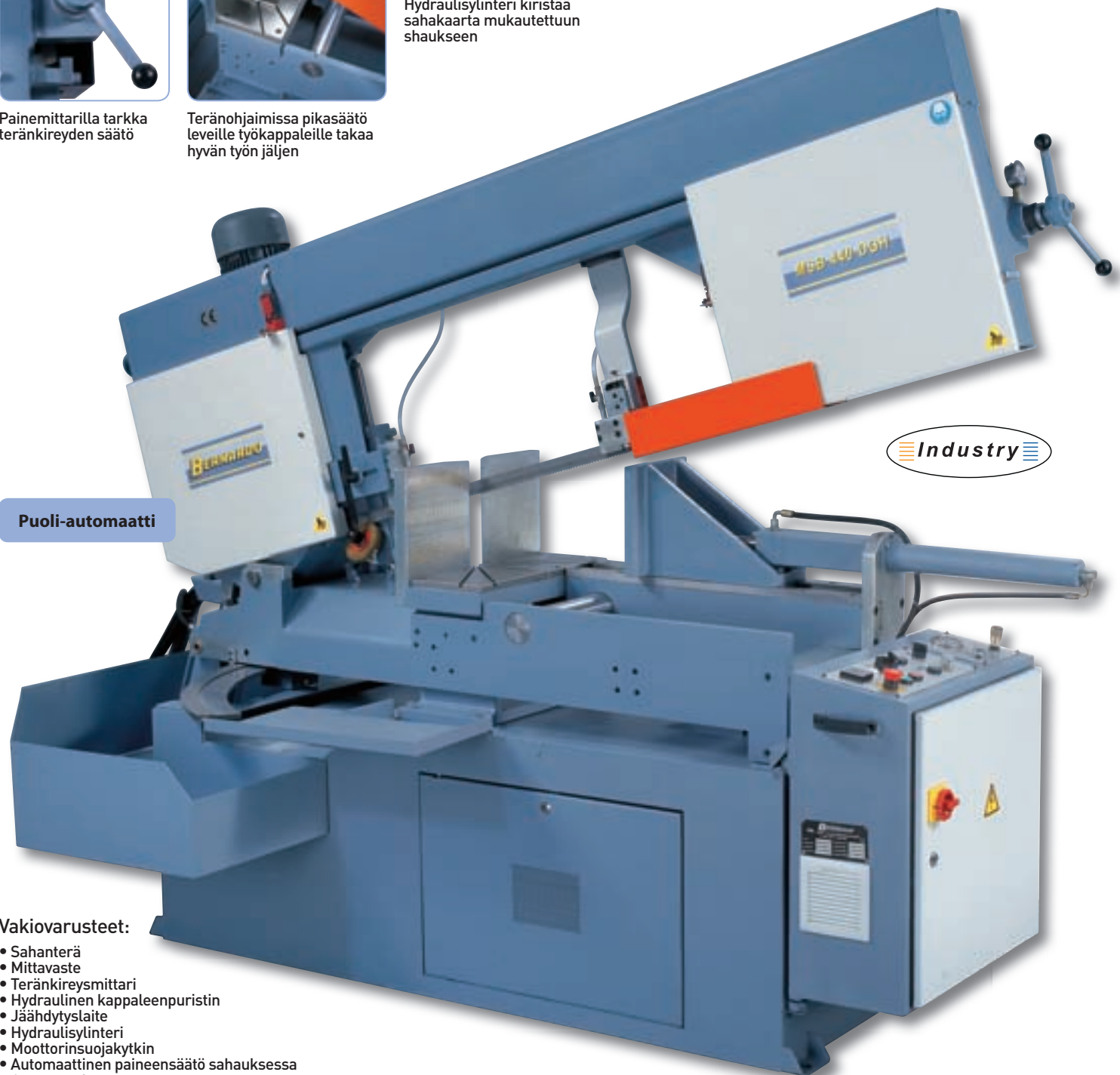

Industry

Puoli-automatti

Vakiovarusteet:

- Sahanterä
- Mittavaste
- Terätkireysmittari
- Hydraulinen kappaleenpuristin
- Jäähdytyslaitte
- Hydraulisylinteri
- Moottorinsuojakytkin
- Automaattinen paineensäätö sahauksessa
- Automaattinen sammutus

BERNARDO[®]
www.bernardo.at

Puoli-automattiset metallivannesahat

MSB 320 H MSB 320 HL

- MSB 320 HL:ssä tehostettu sahauskapasiteetti
- Rullarata pitkille työkappaleille
- Kappaleenpuristin kääntyy jopa 45° kulmaan sahausta varten
- Tukeva ja värinätön rakenne laadukkaiden materiaalien ansiosta
- Portaaton nopeudensäätö, optimaalisiin sahaustuloksiin
- Tukeva ja vankka sahakaari tarkkaan sahaamiseen
- Automaattinen sammutus sahausuksen jälkeen
- Automaattinen sammutus, jos terä menee rikki
- Vakaa sahakaari, takaa tasaisen ja värinättömän sahausuksen
- Laakeroidut teränohjaimet ja lastuallas takaavat hyvän sahaustuloksen

Painemittari mahdollistaa tarkan teränkireyden säädön



Dynaamisesti tasapainoitettujen valurautavannepyörä takaa tasaisen sahaustuloksen

Puoli-automatti

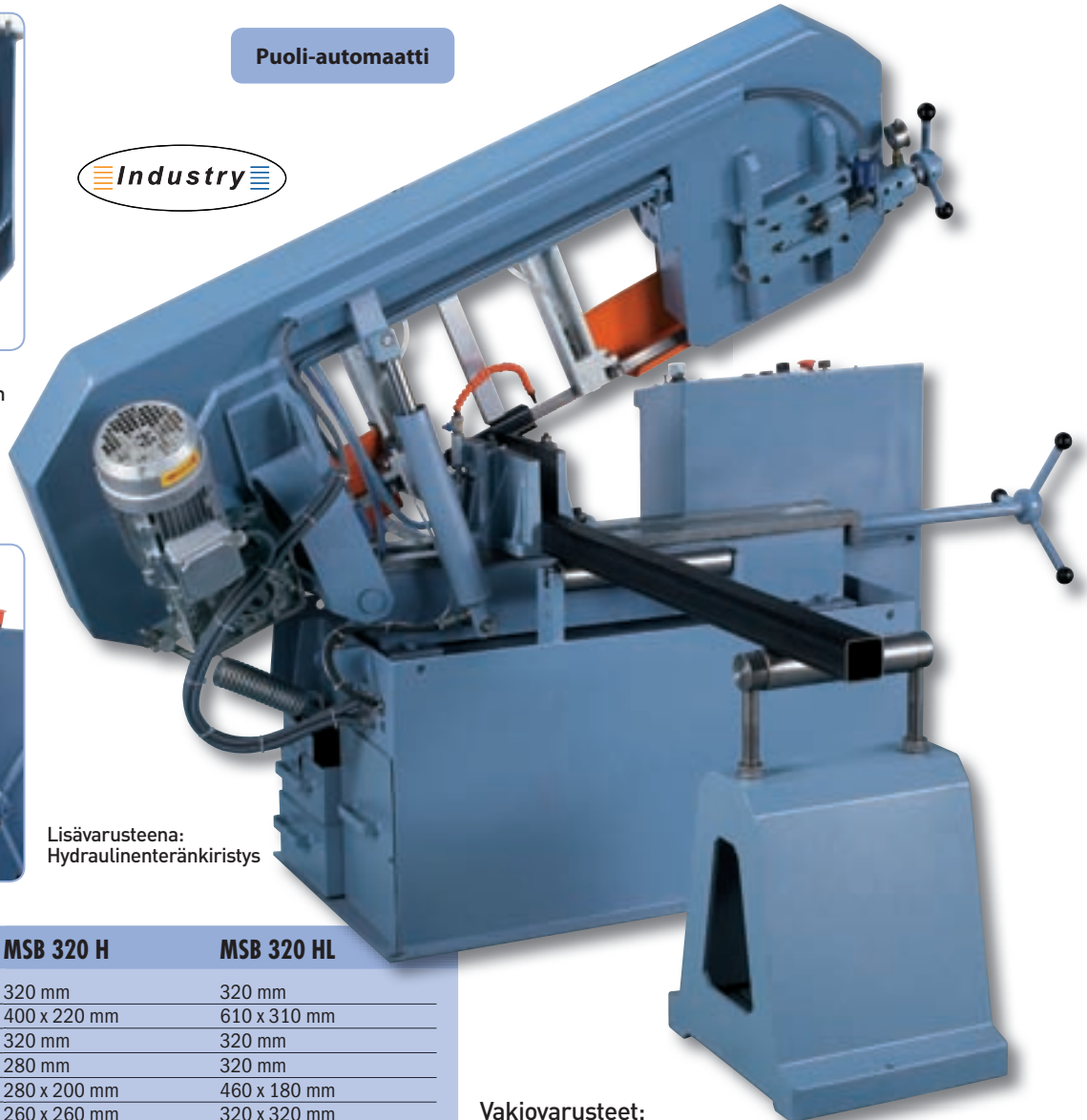

Lisävarusteena:
Hydraulinen teränkiristys



Tekniset tiedot

	MSB 320 H	MSB 320 HL
Sahauskapasiteetti pyöreä 90°	320 mm	320 mm
Sahauskapasiteetti suorakaide 90°	400 x 220 mm	610 x 310 mm
Sahauskapasiteetti neliö 90°	320 mm	320 mm
Sahauskapasiteetti pyöreä 45°	280 mm	320 mm
Sahauskapasiteetti suorakaide 45°	280 x 200 mm	460 x 180 mm
Sahauskapasiteetti neliö 45°	260 x 260 mm	320 x 320 mm
Työskentelykorkeus	650 mm	650 mm
Sahanterän mitat	3660 x 27 x 0,9 mm	4160 x 27 x 0,9 mm
Sahausnopeus, portaaton	20 - 100 m/min	20 - 100 m/min
Jäähdytyspumppu	120 W	120 W
Moottoriteho	1,5 kW	1,5 kW
Koneen mitat (P x S x K)	1850 x 850 x 1250 mm	2100 x 850 x 1250 mm
Paino n.	600 kg	660 kg
Tuotennr.	04-1220XL	04-1240XL

Vakiovarusteet:

- Sahanterä
- Mittavaste
- Teränkireysmittari
- Pikakappaleenpuristin
- Jäähdytyslaitte
- Hydraulisylinteri
- Moottorinsuojakytkin
- Automaattinen teränrikkoutumisautomaatiikka
- Automaattinen sammutus
- Rullarata

Rullarata on ideaali kun työskentelee pitkien työkappaleiden kanssa

Puoli-automattinen toiminto näissä metallivannesahoissa lisää suuresti tuottavuutta. Kappalepuristin kääntyy jopa 45° kulmaansahattaessa. Vankka ja tärinätön rakenne tekee mallista ihanteellisen verstaasiin ja korjaamoihin...

MSB 320 H MSB 320 HL



Koneen etupuolella oleva ohjausyksikkö mahdollistaa koneen helpon ja miellyttävän käytön

€8.200,-**
Hinta ALV 0%

MSB 320 H

Tukevat ja säädettävät teränohjaimet kuulalaaakereilla takaavat parhaan mahdollisen sahaustuloksen

€9.250,-**
Hinta ALV 0%

MSB 320 HL



Portaaton sahausnopeus



Automaattinen teränrikkoutumisautomaatiikka

Lisävarusteet:

	Tuotnr.	ALV 0%
Sahanterä BiFlex 3660 x 27 x 0,9 mm - Vario 4/6 hamm/1"	47-1270	€ 73,-
Sahanterä BiFlex 3660 x 34 x 0,9 mm - Vario 4/6 hamm/1"	47-1271	€ 88,-
Sahanterä BiFlex 4160 x 27 x 0,9 mm - Vario 4/6 hamm/1"	47-1280	€ 81,-
Sahanterä BiFlex 4160 x 34 x 0,9 mm - Vario 4/6 hamm/1"	47-1281	€ 93,-
Kääntöpöytä	04-1442	€ 1.274,-
Mikrovoitelu	04-1456	€ 2.154,-

Lisävarusteet:

	Tuotnr.	ALV 0%
Lastunkerääjä	04-1568	€ 1.881,-
Hydraulinen teränrikkoutus	04-1575	€ 895,-
Hydraulinen kappalepuristin	04-1582	€ 1.183,-
Teränlaskunautomaatiikka	04-1623	€ 637,-
Hydraulinen yläpuolinen kappalepuristin	04-1624	€ 1.244,-
Leikkuuneste CUT, 1:30 sekoitussuhde, 5 litraa	54-1201	€ 43,-

Puoli-automattiset metallivannesahat

MSB 320 HG MSB 320 HGL

- Ideali sahatessa profiileja putkia, umpirautaa yms..
- MSB 320 HGL on vaihtuva sahauskapasiteetti
- Automaattinen sammutus, jos terä menee rikki
- Portaaton sahausnopeus
- Automaattinen, korkeussäädettävä sahakaaren nousu ja lasku
- Sahakaari kääntyy jopa 60° kulmaan sahauskassa
- Portaaton nopeudensäätö, takaa optimaalisen sahaustuloksen
- Automaattinen sammutus, sahausksen päätyttyä
- Vakaa sahakaari, tasainen ja värinätön sahaus
- Tukeva ja vankka sahakaari, tarkkaan sahauskeen



Stabiili hydraulisylinteri tarkkaan sahakaarentaskuun



Automaattinen sammutus, jos terä menee rikki

Portaaton nopeudensäätö

Nopea ja helppo sahauskulman säätö kulmaasteikon avulla



Kuulalaakeroituid teränohjaimet ja lastukaukalo lastuharja optimaaliseen sahaustuloksiin

Vakiona rullarata sahattaessa pitkiä työkappaleita

Teränkireysmittari (Vakiona)

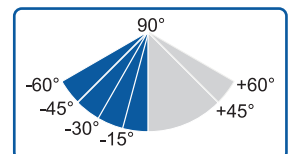

Tekniset tiedot

	MSB 320 HG	MSB 320 HGL
Sahauskapasiteetti pyöreä/suorakaide 90°	320 mm / 350 x 320 mm	320 mm / 610 x 320 mm
Sahauskapasiteetti neliö 90°	320 x 320 mm	320 x 320 mm
Sahauskapasiteetti pyöreä/suorakaide 75°	320 mm / 350 x 200 mm	320 mm / 580 x 320 mm
Sahauskapasiteetti neliö 75°	300 x 300 mm	320 x 320 mm
Sahauskapasiteetti pyöreä/suorakaide 60°	300 mm / 300 x 200 mm	320 mm / 510 x 320 mm
Sahauskapasiteetti neliö 60°	250 x 250 mm	320 x 320 mm
Sahauskapasiteetti pyöreä/suorakaide 45°	260 mm / 250 x 180 mm	320 mm / 355 x 320 mm
Sahauskapasiteetti neliö 45°	180 x 180 mm	320 x 320 mm
Sahauskapasiteetti pyöreä 30°	160 mm	260 mm
Sahauskapasiteetti suorakaide 30°	150 x 150 mm	280 x 200 mm
Työskentelykorkeus	740 mm	740 mm
Sahanterän mitat	3660 x 27 x 0,9 mm	4160 x 27 x 0,9 mm
Sahausnopeus, portaaton	20 - 100 m/min	20 - 100 m/min
Jäähdytin pumppu	120 W	120 W
Moottoriteho	1,5 kW	1,5 kW
Koneen mitat (L x S x K)	1850 x 1200 x 1340 mm	2100 x 1200 x 1340 mm
Paino n.	900 kg	1000 kg
Tuotennr.	04-1300XL	04-1320XL

Vakiovarusteet:

- Sahanterä
- Mittavaste
- Teränkireysmittari
- Pikatoiminen kappaleenpuristin
- äähdytyslaite
- Hydraulisylinteri
- Moottorinsuojakytin
- Teränrikkoutumis automatiikka
- Automaattinen sammutus
- Rullarata

MSB 320 HG ja MSB 320 HGL metallivannesahat ovat varustettu sahakaarella, joka kääntyy jopa 60° kulmaan sahauksessa. Portaaton nopeudensäätö, ja teränrikkoutumisautomaattikka, tekevät näistä koneista käyttäjäystävällisen ja turvallisen.

MSB 320 HG MSB 320 HGL

Vannesahat

€10.950,-**
Hinta ALV 0%
MSB 320 HG

Selkeät käyttökytkimet,
korkealaatuisilla sähköosilla

€12.300,-**
Hinta ALV 0%
MSB 320 HGL



Industry



Puoli-automaatti

Lisävarusteet:

	Tuotnr.	ALV 0%
Sahanterä BiFlex 3660 x 27 x 0,9 mm - Vario 4/6 hamm/1"	47-1270	€ 73,-
Sahanterä BiFlex 3660 x 34 x 0,9 mm - Vario 4/6 hamm/1"	47-1271	€ 88,-
Sahanterä BiFlex 4160 x 27 x 0,9 mm - Vario 4/6 hamm/1"	47-1280	€ 81,-
Sahanterä BiFlex 4160 x 34 x 0,9 mm - Vario 4/6 hamm/1"	47-1281	€ 93,-
Microvoitelu	04-1456	€ 2.154,-

Lisävarusteet:

	Tuotnr.	ALV 0%
Hydraulinen kappaleenpuristin	04-1582	€ 1.183,-
Hydraulinen teränrikkoutus	04-1575	€ 895,-
Sahakaaren laskuautomaattikka	04-1623	€ 637,-
Hydraulinen työkappaleen yläpuristin	04-1624	€ 1.244,-
Leikkuuneste CUT, 1:30 sekoitussuhde, 5 litraa	54-1201	€ 43,-

BERNARDO[®]
www.bernardo.at

Käytetyt- ja esittelykoneet ovat nähtävissä www.konecon.fi

Puoli-automattiset metallivannesahat

MSB-H

- Automaattinen sahakaarennous säädettävällä nostopaineella kun sahaus on suoritettu
- Kappaleenpuristin kääntyy 90° - 45° kulmaan sahattaessa (ei MSB 1110 H)
- Taattu tarkkuus tarkkuushiottujen johteiden ansiosta kulmaan sahattaessa
- Automaattinen teränrikkoutumisjärjestelmä, jos terä menee poikki
- Automaattinen sammutus kun sahaus on valmis
- Portaaton nopeudensäätö, joka työkappaleelle
- Vakiona rullarata pitkille työkappaleille
- Teänohjaimet kuulalaakereilla ja carbidi paloilla
- Optimaalinen välitys vannepyörille vankkojen hammasrattaiden kautta
- Tukeva ja vahva sahakaari, tarkkaan sahaukseen



Teänohjaimet voidaan säätää täydellisesti joka työkappaleelle



Kiinteästi suunniteltu moottori takaa ihanteellisen välityksen

Teränrikkoutumisa-
tomaattikka



Suuri käyttäjäystävällisyys selkeästi sijoitettujen käyttökytkimien ansiosta

Rullapöytä suurten kappaleiden tukemiseen on vakiovarusteena

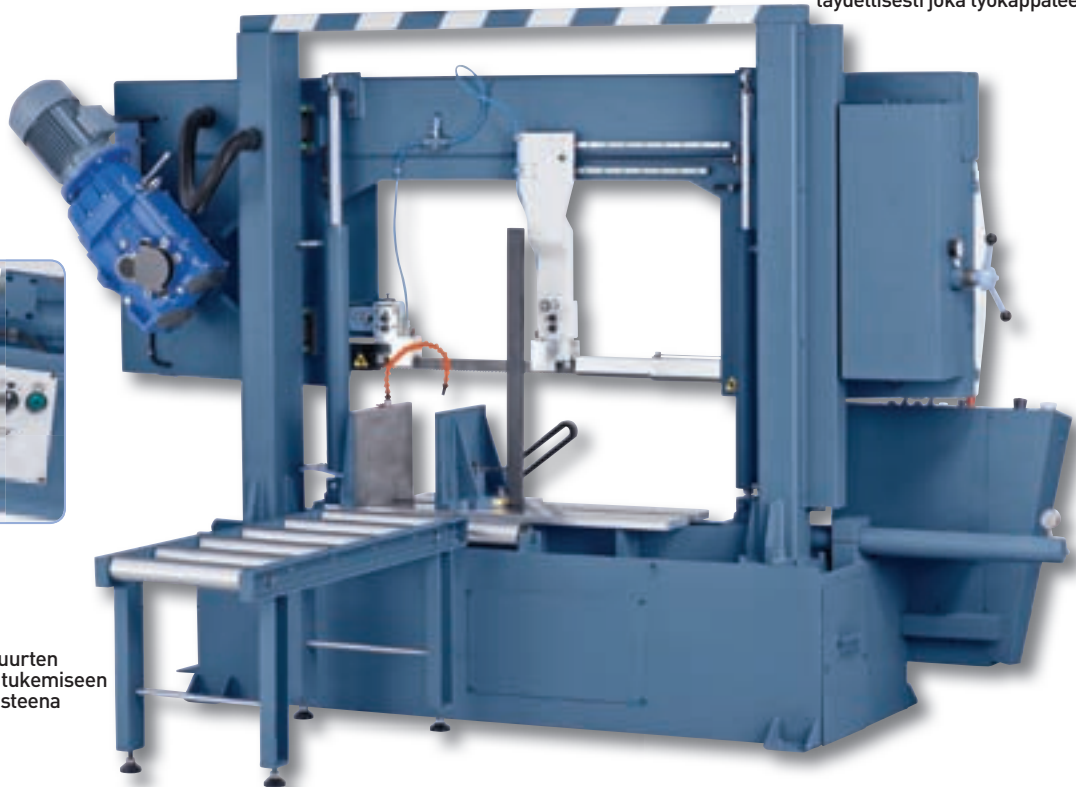

Tekniset tiedot	MSB 360 H	MSB 460 H	MSB 560 H	MSB 810 H	MSB 1110 H
Sahauskapasiteetti pyöreä 90°	380 mm	460 mm	560 mm	810 mm	1110 mm
Sahauskapasiteetti neliö 90°	380 x 380 mm	460 x 460 mm	560 x 560 mm	810 x 810 mm	1110 x 1110 mm
Sahauskapasiteetti suorakaide 90°	520 x 380 mm	650 x 460 mm	750 x 560 mm	850 x 810 mm	1110 x 1110 mm
Sahauskapasiteetti pyöreä 45°	380 mm	460 mm	560 mm	480 mm	-
Sahauskapasiteetti neliö 45°	270 x 270 mm	380 x 380 mm	430 x 430 mm	480 x 480 mm	-
Sahauskapasiteetti suorakaide 45°	270 x 380 mm	380 x 460 mm	430 x 560 mm	480 x 850 mm	-
Työskentelykorkeus	590 mm	590 mm	590 mm	585 mm	545 mm
Sahausnopeus, portaaton	20 - 100 m/min	20 - 100 m/min	20 - 100 m/min	20 - 100 m/min	20 - 100 m/min
Terän mitat	4800 x 34 x 1,1 mm	5200 x 41 x 1,3 mm	6000 x 41 x 1,3 mm	8200 x 41 x 1,3 mm	10500 x 67 x 1,6 mm
Jäähdytin pumppu	120 W	120 W	120 W	120 W	200 W
Moottorinteho	3,0 kW	4,0 kW	4,0 kW	4,0 kW	11,0 kW
Koneen mitat (L x S x K)	3060 x 1000 x 1650 mm	3100 x 1000 x 1800 mm	3400 x 1100 x 1950 mm	3900 x 1200 x 2350 mm	1800 x 1500 x 2975 mm
Paino n.	1115 kg	1410 kg	1700 kg	2300 kg	8020 kg
Tuotenr.	04-1361XL	04-1381XL	04-1401XL	04-1420XL	04-1440XL
Hinta	15.600,-**	18.500,-**	21.995,-**	26.900,-**	59.800,-**

Nämä puoli-automattiset vannesahat on varusteltu useilla eri sahaus kapasiteeteilla, joten nämä soveltuvat hyvin erilaisiin sahausiin. Puoliautomaattinen toiminto mahdollistaa nopean ja helpon käytön.

MSB-H

Vannesahat



**Portaaton
nopeudensäätö**

Suuri valurautainen kappaleenpuristin mahdollistaa tarkan ja turvallisen kiinnityksen. Kappaleenpuristin kääntyy 90° asteesta 45° asteeseen

Hinta alkaen
€15.600,-**
Hinta ALV 0%
MSB 360 H



Terän kireyttä voidaan säätää painemittarilla, se takaa pitkän terän käyttöiän

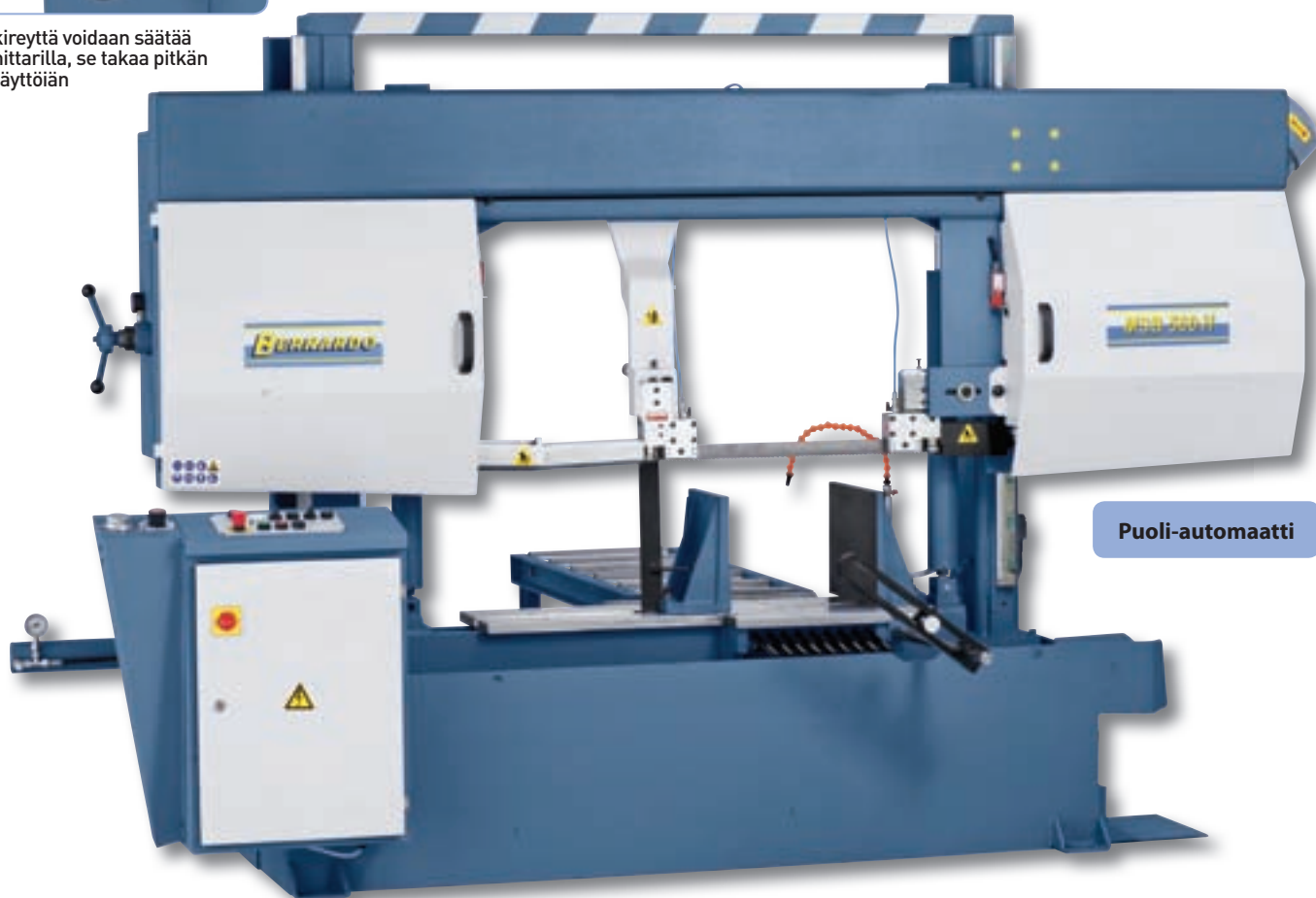

Puoli-automatti

Lisävarusteet:

Sahanterä BiFlex 4800 x 34 x 1,1 - Vario 4/6 hamm/1"	Tuotnr. 47-1039	ALV 0%	€ 87,-
Sahanterä BiFlex 5200 x 34 x 1,1 - Vario 4/6 hamm/1"	47-1040		€ 96,-
Sahanterä BiFlex 6000 x 41 x 1,3 - Vario 4/6 hamm/1"	47-1300		€ 178,-
Mikrovoitelu	04-1456		€ 2.154,-
Sahanterä BiFlex 8200 x 41 x 1,3 - Vario 4/6 hamm/1"	47-1320		€ 245,-
Hydraulinen kiinnitys/yläpuoli MSB 360 H	04-1447		€ 1.350,-
Hydraulinen kiinnitys/yläpuoli MSB 460 H / 560 H	04-1448		€ 1.502,-
Hydraulinen kiinnitys/yläpuoli MSB 810 H	04-1449		€ 1.623,-
Hydraulinen kiinnitys/yläpuoli MSB 1110 H	04-1450		€ 3.018,-
Kääntöpöytä MSB 360 H / 460 H / 560 H	04-1443		€ 1.805,-
Kääntöpöytä MSB 810 H	04-1444		€ 2.335,-
Leikkuuneste CUT, 1:30 sekoitussuhde, 5 litraa	54-1201		€ 43,-

Linearisilla johteilla

Vakiovarusteet:

- Sahanterä
- Materiaalivaste
- Teränkireysmittari (ei MSB 1110 H)
- Hydraulinenpuristin
- Hydraulinen teränkiristys (MSB 1110 H)
- Automaattinen sahakaarenlaskunsäätö (MSB 1110 H)
- Lastunkerääjä (MSB 1110 H)
- Jäähdytyslaite
- Hydraulisyliinteri
- Moottorin suojakytin
- Teränrikkoutumisautomaatiikka
- Automaattinen sammutus
- Rullarata



BERNARDO®
www.bernardo.at

Jos sinulla on jotain kysyttävää, niin ota yhteyttä keskukseseemme Puh: 0207 809590

Täysautomaattiset vannesahat

MSB 280 V MSB 320 V

- Kappaleenpainin sahattaessa monia kappaleita vakiovarusteena
- Täysautomaatti tilassa sahakaari nousee automaattisesti
- Työkappaleen syöttöpituus voidaan syöttää manuaalisesti
- Kappalemäärän ohjelmointi ihanteellinen sarjatuotannossa
- Teränsämittari ideaaliin teränsäätöön
- Portaaton nopeudensäätö, sopii hyvin eri materiaalien leikkuuseen
- Terärikkomatatiikka pysäytyy koneen terän rikkoutuessa
- Motorisoidut rullat kappalepuristimessa mahdollistaa sujuvan työkappaleen syötön

Loogisesti suunniteltu
kytkinpaneeli laadukkaista
sähkökomponenteista



Kappalevaste automaattisella
rullasyötön sammutuksella vakiona

€9.290,-**

Hinta ALV 0%

MSB 280 V

€10.200,-**

Hinta ALV 0%

MSB 320 VL



Kappaleenkiinnitys laitteen mukana tulee
motorisoidut rullat, työkappaleen
syöttämistä varten



Täysautomaattinen
vannesaha

Vakiovarusteet:

- Sahanterä
- Materiaalivaste
- Teränsämittari
- Jäähdytyslaite
- Hydraulisylinteri
- Moottorinsuojakytkin
- Teränsärikkoutumisautomaattiikka
- Automaattinensammutus
- Kappaleenpainin
- Rullarata

Rullarata pitkien kappaleiden
tukemiseen

Teränsämittari
(vakiona)

Tekniset tiedot	MSB 280 V	MSB 320 V	MSB 320 VL
Sahauskapasiteetti pyöreä 90°	280 mm	320 mm	320 mm
Sahauskapasiteetti suorakaide 90°	280 x 250 mm	320 x 300 mm	500 x 320 mm
Sahauskapasiteetti neliö 90°	270 x 270 mm	300 x 300 mm	320 x 320 mm
Työskentely korkeus	650 mm	650 mm	650 mm
Sahausnopeus, portaaton	20 - 100 m/min	20 - 100 m/min	20 - 100 m/min
Sahanterän mitat	3400 x 27 x 0,9 mm	3660 x 27 x 0,9 mm	4160 x 27 x 0,9 mm
Jäähdytyslaite	120 W	120 W	120 W
Moottoriteho	1,5 kW	1,5 kW	1,5 kW
Koneen mitat (P x S x K)	1800 x 850 x 1200 mm	1850 x 850 x 1250 mm	2100 x 850 x 1250 mm
Paino n.	600 kg	660 kg	720 kg
Tuotenr.	04-1470XL	04-1480XL	04-1500XL
Hinta ALV 0 %	9.290,-**	9.650,-**	10.200,-**

Ammattikäyttöön tarkoitettu täysautomaattinen vannesaha putkien, profiilien ja umpiraudan tai ruostumattoman sahaukseen. Laajat vakiovarusteet, teränsäätömittari, automaattinen teränrikkoutumisautomaatti ja kappaleenpainelaite tekee mallista erittäin halutun.

MSB 320 VL

Vannesahat

€9.650,-**

Hinta ALV 0%

MSB 320 V

Teränsäätöä voidaan säätää nanometrillä joka takaa tein pitkän käytön



Industry



Portaaton nopeudensäätö

Lisävarusteet:

	Tuotennr.	ALV 0%
Sahanterä BiFlex 3400 x 27 x 0,9 - 4/6 hamm/1"	MSB 280 V	47-1260 € 67,-
Sahanterä BiFlex 3660 x 27 x 0,9 - 4/6 hamm/1"	MSB 320 V	47-1270 € 73,-
Sahanterä BiFlex 3660 x 34 x 0,9 - 4/6 hamm/1"	MSB 320 V	47-1271 € 88,-
Sahanterä BiFlex 4160 x 27 x 0,9 - 4/6 hamm/1"	MSB 320 VL	47-1280 € 81,-
Sahanterä BiFlex 4160 x 34 x 0,9 - 4/6 hamm/1"	MSB 320 VL	47-1281 € 93,-
Mikrosuomuvoitelu MSB-sarja		04-1456 € 2.154,-
Teränsäätömittari		04-1565 € 637,-
Lastunkerääjä MSB 320 V / VL		04-1567 € 1.699,-
Hydraulinen teränkiinnitys MSB 280 V		04-1575 € 895,-
Hydraulinen teränkiinnitys MSB 320 V / VL		04-1576 € 895,-
Hydraulinen kappalepuristin MSB 280 V		04-1582 € 1.183,-
Hydraulinen kappaleenkiinnitys MSB 320 V / VL		04-1583 € 1.183,-



Ergonomisesti sijoitetut kytkimet ja käyttövivut

BERNARDO[®]
www.bernardo.at

Erikoistarjoukset www.konecon.fi

Täysautomaattiset vannesahat

MSB 325 VC MSB 360 V

- Täysautomaattinen malli, sisältäen automaattinen sahakaaren noston
- Työkappaleen syöttöpituutta voidaan säätää manuaalisesti
- Motorisoidut rullat kappalepuristimessa materiaalin syöttöön
- Varustettu kappaleen yläpuristimella, jolla on helppo sahata useita kappaleita kerralla
- Portaaton nopeudensäätö, ideaali eri työkappaleille
- Uskomaton tarkkuus tarkkaan hiottujen lineaari johteiden ansiosta
- Automaattinen pysäytys terän rikkoutuessa
- Kappalemäärien ohjelmointi, ideaali sarjasahaukseen
- Mukana teränkireysmittari optimaalisen teränkireyden säätöön

Hydrauliinen terän kiristys on saatavana lisävarusteena

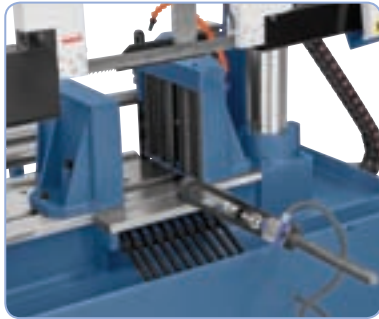

Täysautomaattinen

Hinta alkaen
€13.650,-**
Hinta ALV 0%
MSB 325 VC

Mikrokytkin mahdollistaa manuaalisen materiaalin pituuden, asetusten ja kappaleiden määrän säädöt ohjauspaneelissa

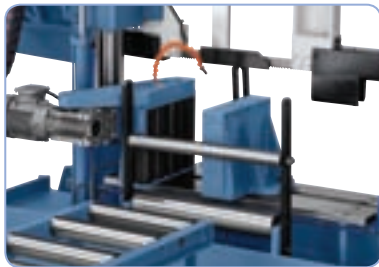

Motorisoidut rullat mahdollistaa optimaalisen materiaalin liikuttamisen

Linearisilla johteilla

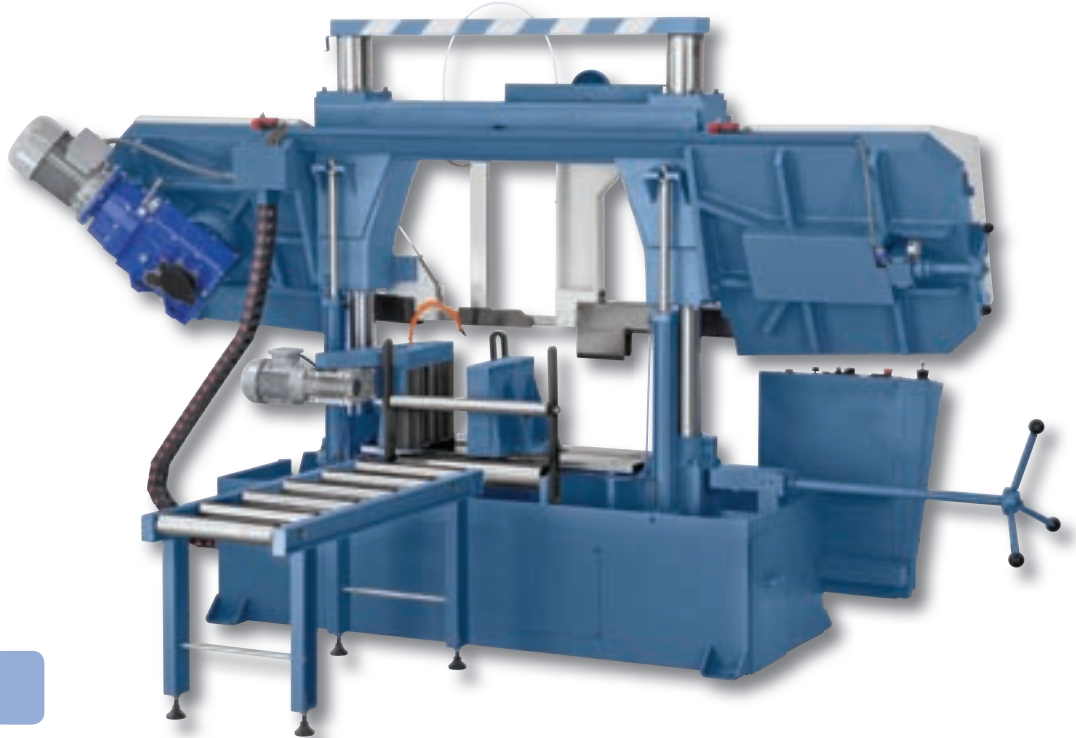

Rullarata sahattaessa pitkiä työkappaleita

Tekniset tiedot	MSB 325 VC	MSB 360 V	MSB 460 V	MSB 560 V
Sahauskapasiteetti pyöreä 90°	325 mm	380 mm	460 mm	560 mm
Sahauskapasiteetti suorakaide 90°	350 x 325 mm	430 x 380 mm	470 x 460 mm	570 x 560 mm
Sahauskapasiteetti neliö 90°	325 x 325 mm	380 x 380 mm	460 x 460 mm	560 x 560 mm
Työskentelykorkeus	580 mm	590 mm	590 mm	590 mm
Sahausnopeus, portaaton	20 - 100 m/min	20 - 100 m/min	20 - 100 m/min	20 - 100 m/min
Sahanterän mitat	4160 x 34 x 1,1 mm	4800 x 34 x 1,1 mm	5200 x 41 x 1,3 mm	6000 x 41 x 1,3 mm
Jäähdytyspumppu	250 W	120 W	120 W	120 W
Moottorinteho	2,2 kW	3,0 kW	4,0 kW	4,0 kW
Koneen mitat (P x L x K)	2450 x 900 x 1500 mm	2900 x 950 x 1660 mm	3100 x 1000 x 1800 mm	3500 x 1050 x 2050 mm
Paino n.	880 kg	1250 kg	1500 kg	2010 kg
Tuotenr.	04-1510XL	04-1520XL	04-1540XL	04-1560XL
Hinta ALV 0%	13.650,-**	17.650,-**	21.600,-**	24.500,-**

Merkittävä etu näissä automaattisissa vaneesahoissa on kiillotettu lineaarinen johteet, joilla sahakaari kulkee. Siksi nämä koneet ovat ihanteellisia kiinteän kappalemateriaalin työstöön. Suuri sahauskapasiteetti tekee näistä malleista sopivan metallipajoille ja teollisuuteen.

MSB 460 V MSB 560 V



Selkeästi sijoitettu käyttöpaneeli laadukkailla elektronisilla komponenteilla

Tehokas moottori hammasratas välityksellä. Moottorin kapasiteetti 2.2 kW - 4.0 kW.



Portaaton nopeudensäätö

Painemittari joka kertoo teränsäilyksen (vakiovaruste)

Lisävarusteet:

	Tuotennr.	ALV 0%
Sahanterä BiFlex 4160 x 34 x 0,9 - 4/6 hamm/1" Vario MSB 325 VC	47-1281	€ 93,-
Sahanterä BiFlex 4800 x 34 x 1,1 - 4/6 hamm/1" Vario MSB 360 V	47-1039	€ 87,-
Sahanterä BiFlex 5200 x 41 x 1,3 - 4/6 hamm/1" Vario MSB 460 V	47-1299	€ 131,-
Sahanterä BiFlex 6000 x 41 x 1,3 - 4/6 hamm/1" Vario MSB 560 V	47-1300	€ 178,-
Mikrovoitelu	04-1456	€ 2.154,-
Lastunkuljetin MSB 325 VC	04-1567	€ 1.699,-
Lastunkerääjä MSB 360 V	04-1568	€ 1.881,-
Lastunkuljetin MSB 460 V	04-1569	€ 1.880,-
Lastunkerääjä MSB 560 V	04-1570	€ 2.154,-
Hydraulinen teränkiristys MSB 325 VC / 360 V	04-1576	€ 895,-
Hydraulinen teränkiristys MSB 460 V / 560 V	04-1577	€ 1.183,-
Leikkuuneste CUT, 1:30 sekoitussuhde, 5 litraa	54-1201	€ 43,-

Vakiovarusteet:

- Sahanterä
- Mittavaste
- Teränsäilysmittari
- Hydraulinen kappaleenpuristin
- Jäähdytyslaite
- Hydraulisynteri
- Moottorin suojakytin
- Teränrikkoutumisautomaatiikka
- Automaattinen sammutus
- Työkappaleen yläpuristus
- Rullarata



Pystyvannesaha metallille

VMS-Serie

- Tukeva harmaanvalupöytä - suuri sahausala takaa turvallisuuden
- Teränliitoskone, hehkutuslaite, hiontayksikkö vakiona
- Vakiona portaaton nopeudensäätö
- Tukevarakenteinen teräsrunko takaa sujuvan sahauksen
- Korkealaatuiset teränohjaimet takaa tarkan sahaus tuloksen
- Kätevä sahata myös erinomaisia työkappaleita
- Leikkuupöytä kallistuu 15° molemmille puolille
- Puhalluspistooli kompressorilla vakiovarusteena
- 3 mm sahanterä saatavana lisävarusteena

VMS-A mallit varustettu automaattisella pöydänsyötöllä



Teränliitoslaite vakiona



Kuulalaakeroidut teränohjaimet, säädettävissä erikokoisille työkappaleille



Dynaamisesti tasapainoitettujen valurautavannepöyrien takaavat sujuvan sahauksen

Vakiona teränliitoskone

Hinta alkaen
€3.695,-*
Hinta ALV 0%

VMS 310



Tekniset tiedot	VMS 310	VMS 360	VMS 460	VMS 520	VMS 610
Sahaus leveys	310 mm	355 mm	455 mm	520 mm	610 mm
Sahaus korkeus	175 mm	230 mm	255 mm	310 mm	340 mm
Työskentelykorkeus	890 mm	960 mm	935 mm	1000 mm	1015 mm
Sahausnopeus asetus 1	20 - 90 m/min	20 - 90 m/min	25 - 115 m/min	25 - 85 m/min	25 - 85 m/min
Sahausnopeus asetus 2	-	-	-	120 - 500 m/min	120 - 500 m/min
Sahanterän pituus	2520 mm	2840 mm	3490 mm	3880 mm	3970 mm
Sahanterän leveys	3 - 16 mm	3 - 16 mm	3 - 16 mm	3 - 16 mm	3 - 16 mm
Pöydän koko	500 x 400 mm	500 x 400 mm	600 x 500 mm	600 x 500 mm	600 x 500 mm
Lisäpöydän koko	-	-	-	-	220 x 500 mm
Pöydän kallistus	15°	15°	15°	15°	15°
Moottorinteho	0,4 kW	0,75 kW	0,75 kW	1,5 kW	1,5 kW
Teränliitoslaite	2,4 kVA	2,4 kVA	2,4 kVA	2,4 kVA	2,4 kVA
Koneen mitat (P x L x K)	920 x 550 x 1680 mm	940 x 560 x 1850 mm	1110 x 660 x 2020 mm	1300 x 760 x 2140 mm	1420 x 760 x 2140 mm
Paino n.	225 kg	250 kg	300 kg	500 kg	700 kg
Hinta ALV 0 %	3.695,-* (04-1790)	4.300,-* (04-1791)	4.995,-* (04-1795)	6.500,-* (04-1800)	7.300,-* (04-1805)
Hinta ALV 0 % (VMS-A mallit)				10.200,-** (04-1807)	10.900,-** (04-1808)

VMS pystyvannesahat on suunniteltu sahaamaan eri materiaaleja (esimerkiksi: terästä, muovia jne). Koneet ovat pääasiallisesti tarkoitettu työkalujen, protojen, jigien jne. tuotantoon. Kaikissa VMS-A malleissa on lisäksi automaattinen pöytäsyöttö.

VMS-Serie VMS-A



Käsiopöytä mahdollistaa tarkan teränsäädön



SG 316

Teränliitoskone SG 316 erikseen saatavilla. tHiontalaikka ja katkaisuyksikkö vakiona

UUTUUS!

€1.100,-
Hinta ALV 0%

Vario-Drive

Professional

Lisävarusteet:

	Tuotnr.	ALV 0%
Urapöytä*	04-1810	€ 113,-
Sivuvaste*	04-1811	€ 187,-
Kulmavaste*	04-1812	€ 187,-
Sahanterä HSS 2520 x 8 x 0,65 mm-14 hamm/1"	47-1047	€ 16,-
Sahanterä HSS 2840 x 8 x 0,65 mm-14 hamm/1"	47-1049	€ 18,-
Sahanterä HSS 3490 x 8 x 0,65 mm-14 hamm/1"	47-1055	€ 19,-
Sahanterä HSS 3880 x 8 x 0,65 mm-14 hamm/1"	47-1060	€ 20,-
Sahanterä HSS 3970 x 8 x 0,65 mm-14 hamm/1"	47-1065	€ 22,-
Sahanterä HSS 4540 x 8 x 0,65 mm-14 hamm/1"	47-1050	€ 24,-

Tekniset tiedot

VMS 1000

Sahausleveys	1010 mm
Sahauskorkeus	340 mm
Työskentely korkeus	1000 mm
Sahausnopeus asetus 1	25 - 85 m/min
Sahausnopeus asetus 2	120 - 500 m/min
Sahanterän pituus	4540 mm
Sahanterän leveys	3 - 16 mm
Pöydän koko	600 x 490 mm
Lisäpöydän koko	450 x 500 mm
Pöydän kallistus	15°
Moottorin teho	1,5 kW
Teränliitos	2,4 kVA
Koneen mitat (P x L x K)	1770 x 760 x 1930 mm
Paino n.	800 kg
Hinta ALV 0%	7.900,-* (04-1806)
Hinta ALV 0% (VMS-A mallit)	11.995,-** (04-1809)



Portaaton
nopeudensäätö

VMS 460

Vakiovarusteet:

- Sahanterä
- Halogeeni lamppu
- Teränliitos
- Leikkuupuristin
- Teroittaja
- Siru harja
- Puhallin
- LED digitaalinenäyttö (VMS 520)

Tekniset tiedot

SG 316

Sahanterän leveys	3 - 16 mm
Nimellisteho	2,4 kVA
Jännite	400 V
Koneen mitat (P x L x K)	280 x 290 x 650 mm
Paino n.	27 kg
Tuotnr.	04-1813

Rullapukit

- Ihanteellinen pitkille ja raskaille työkappaleille
- Suuri valikoima malleja eri käyttötarkoituksiin
- Yleiskäyttöön esimerkiksi kylmäpyörösahoille, vannesahoille, puuntyöstökoneille, jne.

FRS-Serie RS-Serie



Tekniset tiedot	FRS-1	CFRS-8	KFRS-8
Rullan leveys	400 mm	400 mm	420 mm
Rullan halk.	57 mm	57 mm	-
Korkeussäätö	675 - 1000 mm	670 - 995 mm	630 - 955 mm
Kuormitus max.	80 kg	80 kg	70 kg
Jalan halk.	30 mm	30 mm	30 mm
Paino n.	5 kg	6 kg	6 kg
Tuotenumero	07-1401	07-1402	07-1403
Hinta	52,-	59,-	56,-

Taitettava malli

- Minimaalinen tilantarve, kokoonlaitettava
- Kevyt rakenne takaa helpon pukin kuljetettavuuden
- CFRS-8 mallissa voidaan käyttää joko rullaa tai kuulapuolta
- KFRS-8 mallissa kallistettavat kuulapinnat joka on ideaali putkille ja pyöreille materiaaleille jne..



Tekniset tiedot	LRS	CRS	KRS
Rullan leveys	400 mm	400 mm	400 mm
Rullan halk.	57 mm	50 mm	-
Korkeussäätö	665 - 1145 mm	685 - 1170 mm	700 - 1110 mm
Kuormitus max.	100 kg	100 kg	90 kg
Jalan halk.	57 / 40 mm	57 / 40 mm	57 / 40 mm
Paino n.	8 kg	8 kg	7,5 kg
Tuotenumero	07-1400	07-1420	07-1425
Hinta	59,-	67,-	65,-

Tukeva ja vankka malli

- Rullassa portaaton korkeussäätö ja lukitustoiminta
- CRS-mallissa voidaan käyttää rullaa tai kuulapintaa
- KRS-mallissa 8 kromattua kuulaa joka mahdollistaa monipuolisen käytön

Rullaradat

RB 2 RB 3

Rullaradat

- Tukeva, joustavat sinkitetyt rullat varmistavat turvallisen tuen työkappaleille
- Rullarata on varusteltu portaattomasti säädettävällä korkeudella jossa on kiristykset
- Kätevä materiaalin syöttö ja ulostulos esim. vannesahoihin



€88,-
Hinta ALV 0%

RS



€93,-
Hinta ALV 0%

VRS

Tekniset tiedot	RS	VRS
Radan leveys	350 mm	2 x 125 mm
Rullien halk.	51 mm	51 mm
Korkeussäätö	575 - 975 mm	560 - 975 mm
Kuormitus max.	700 kg	700 kg
Jalkojen halk.	74 / 52 mm	74 / 52 mm
Paino n.	20 kg	20 kg
Tuotenumero	07-1405	07-1415
Hinta	88,-	93,-

Tukeva rakenne

- Rata suunniteltu raskaille työkappaleille
- Rullaradat varustettu korkeudensäädöllä ja kiristyksellä
- Tukeva, joustavat sinkitetyt rullat varmistavat turvallisen tuen työkappaleille
- VRS-Rullapukki kahdella 125 mm pitkällä rullalla, sopii erinomaisesti putkille

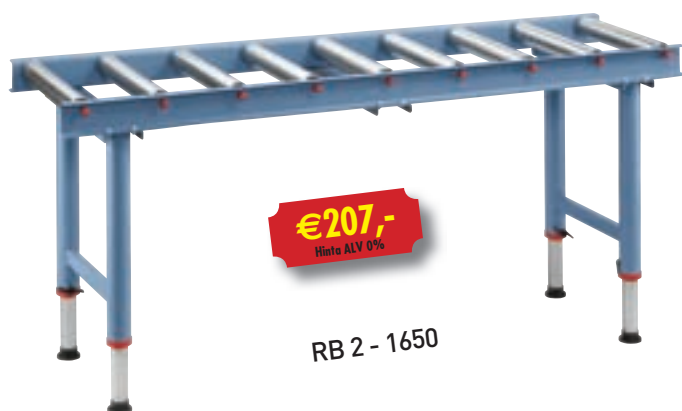

€207,-
Hinta ALV 0%

RB 2 - 1650



€207,-
Hinta ALV 0%

RB 3 - 1800

Tekniset tiedot	RB 2 - 1650	RB 3 - 1800
Radan pituus	1650 mm	1800 mm
Radan leveys	395 mm	410 mm
Rullien halk.	57 mm	38 mm
Korkeussäätö	665 - 1140 mm	640 - 1110 mm
Kuormitus max.	500 kg	500 kg
Jalkojen halk.	40 mm	40 mm
Paino n.	29 kg	27 kg
Tuotenumero	07-1455	07-1460
Hinta	207,-	207,-

Rullaradat - kevyt rakenne

- Rullaratojen runko tehty U-muotoisesta profiilista
- Laakerit molemmissa päissä terärullia mahdollistaa raskaat taakat
- Rullaradan jalkojen pituutta voidaan säätää joka mahdollistaa oikean työskentelykorkeuden

Rullaratavak aaseen työskentelyyn

RB-Serie

- Radan runko U-profiilia
- Sujuva ja helppo materiaalin liikuttavuus sisään ja ulossyötössä
- Yleiskäyttöön, sopii hyvin vannesahoille, puuntyöstökoneille yms.
- Rullaradan jalat korkeussäädettävät (620 - 1055 mm)
- Ideaali pitkille ja raskaille työkappaleille
- Tukevat ja sinkityt teräsrollat takaavat turvallisen kappaleen liikuttamisen, suunniteltu raskaaseen käyttöön

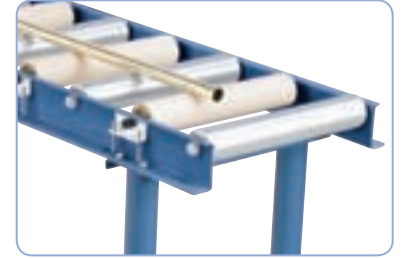

PVC-rullasarja (lisävaruste) estää työkappaleiden naarmuuntumisen



€199,-

Hinta ALV 0%

RB 4 - 1000



€299,-

Hinta ALV 0%

RB 7 - 2000

UUTUUS



Laakerit molemmissa päissä rullia mahdollistaa raskaat työkappaleet

Lisävarusteet:

PVC-rullasarja RB 4 / 7 / 10 / 13 (3 os.)*
Mittalaite LS 1, RB 4 - 1000 (itseasennettava)
Mittalaite LS 2, RB 7 - 2000 (itseasennettava)
Mittalaite LS 3, RB 10 - 3000 (itseasennettava)
Asennussarjaf. RB 4 / 7 / 10 / 13

Tuotennr.	ALV 0%
07-1465	€ 150,-
07-1466	€ 580,-
07-1467	€ 730,-
07-1468XL	€ 895,-
07-1469	€ 52,-



Tekniset tiedot	RB 4 - 1000	RB 7 - 2000	RB 10 - 3000	RB 13 - 4000
Radan pituus	1000 mm	2000 mm	3000 mm	4000 mm
Radan leveys	360 mm	360 mm	360 mm	360 mm
Rullien halk.	60 mm	60 mm	60 mm	60 mm
Korkeudensäätö	620 - 1055 mm	620 - 1055 mm	620 - 1055 mm	620 - 1055 mm
Kuormitus max.	500 kg	700 kg	900 kg	1200 kg
Jalkojen halk.	50 mm	50 mm	50 mm	50 mm
Mitat (P x L)	1000 x 450 mm	2000 x 450 mm	3000 x 450 mm	4000 x 450 mm
Paino n.	38 kg	50 kg	66 kg	80 kg
Tuotennr.	07-1461	07-1462	07-1463XL	07-1464XL
Hinta	199,-	299,-	535,-	799,-

RB 4 / 7 / 10 ja 13 rullaradat ovat käytännöllisiä varusteita, joiden avulla voi tukea, liikuttaa pitkiä ja raskaita työkappaleita. PVC-rullasarja tekee radoista monikäyttöiset useille eri materiaaleille

RB-Serie



Yleiskäyttöön

€535,-
Hinta ALV 0%

RB 10 - 3000



Mittalaite LS lisävarusteena
RB 4 / 7 / 10



Korkeussäädettävät sinkityt
teräsputkijalat

Paras
hinta



€799,-
Hinta ALV 0%

RB 13 - 4000



Lisävarusteena: PVC-rullasarja,
soveltavuus: RB 4 / 7 / 10 / 13

BERNARDO[®]
www.bernardo.at

Käytetyt- ja esittelykoneet ovat nähtävissä www.konecon.fi

Manuaalinen mittalaitesarja rullaradoille

LS-Serie

- Digitaalinen LCD – näyttö mahdollistaa nopean ja tarkan mittalukeman (+/- 0.1 mm/m toleranssi)
- Sopii moniin eri rullarata malleihin
- Kiinnityskahva takaa mittalaitteen helpon kiinnityksen
- Helppo ja nopea kiinnitys rullarataan
- Magneettinauha ja sensorit antavat mittalukeman
- Näytössä pitkäikäinen akku.
- Työkappalevaste voidaan kääntää pysy asentoon tarvittaessa
- Näyttöasetukset: on/off, reset, metrinen tai tuumainen mittalukema



LCS- näyttö helppoon mittalukeman lukuun

UUTUUS



€730,-
Hinta ALV 0%

LS 2



€580,-
Hinta ALV 0%

LS 1



Tarkka ja vakaa liukukisko jonka paikkaa voidaan helposti muuttaa



Kallistuva työkappalevastetta voidaan käyttää oikealla tai vasemmalla puolelle rataa



€895,-
Hinta ALV 0%

LS 3

Tekniset tiedot	LS 1	LS 2	LS 3
Kiskon pituus	1150 mm	2150 mm	3150 mm
Liike	1000 mm	2000 mm	3000 mm
Tuotenumero	07-1466	07-1467	07-1468XL
Hinta	580,-	730,-	895,-

Rullarata mittavasteella

RB-A-Serie

- Työkappaleenvaste voidaan nostaa yläsentoon ja voidaan käyttää oikealla tai vasemmalla puolella rataa
- Korkeussäädettävät, sinkitetyt teräsputket ja säädettävillä jaloilla
- Rullaradanrunko U-profiilia
- Kätevä kappaleen sisäänsyöttö ja ulossyöttö
- Tukevat ja vakaat sinkityt rullat takaa varman tuen työkappaleille
- Yleiseen käyttöön tarkoitettu mm. vannesahoille, puuntyöstökoneille ym.
- Kappalevaste liikuteltavissa helposti, vaste voidaan nostaa myös pystyasentoon



€695,-

Hinta ALV 0%

RB 2000 A



€990,-

Hinta ALV 0%

RB 3000 A

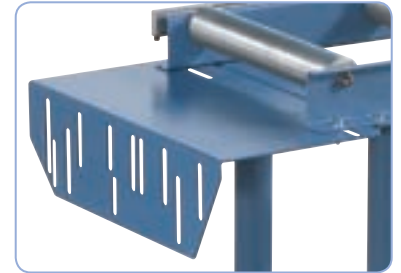

Mukana asennuslevy

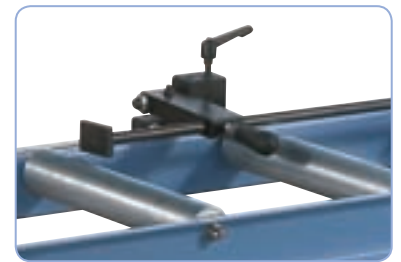

Tukeva mittavaste, voidaan nostaa pystyasentoon



Millimetri-asteikko mahdollistaa tarkan sahauspituussäädön



Molemmista päistä laakeroidut teräsrollat on suunniteltu raskaaseen käyttöön

Tekniset tiedot	RB 1000 A	RB 2000 A	RB 3000 A
Radan pituus	1000 mm	2000 mm	3000 mm
Radan leveys	360 mm	360 mm	360 mm
Rullien halkaisija	60 mm	60 mm	60 mm
Korkeussäätö	620 - 1055 mm	620 - 1055 mm	620 - 1055 mm
Kuormitus max.	500 kg	700 kg	900 kg
Jalkojen halk.	50 mm	50 mm	50 mm
Paino n.	42 kg	54 kg	70 kg
Tuotenumero	07-1505	07-1510	07-1515XL
Hinta	399,-	695,-	990,-

BERNARDO[®]
www.bernardo.at

Jos sinulla on jotain kysyttävää, niin ota yhteyttä keskukseseemme Puh: 0207 809590

Yleiset tiedot vannesahoista

Vannesahat

Vannesahanterän laatu riippuu koneen kunnosta ja sen ylläpitämisestä, ja se edellyttää säännöllistä koneen testausta.

1. Teränkireys
2. Terän nopeus
3. Vannesahan teränohjaimet
4. Jäähdytysneste
5. Lastuharja

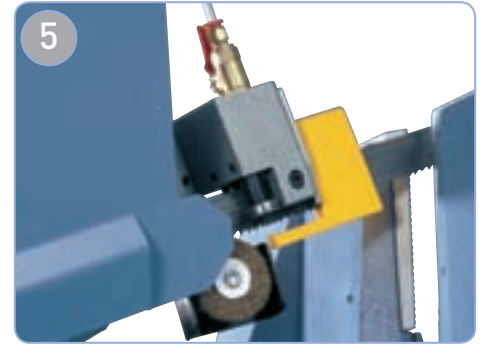

Vannesahanterän valinta

Saavuttamalla parhaan mahdollisen sahaustuloksen ja terän ikään riippuu suuresti valinta oikeasta terästä eri materiaaleille. Ota huomioon seuraavat asiat:

1. Sahanteränpituus:
Jokaiseen vannesahaan on luokiteltu tietyt teränpituudet jotka määritetty on koneen tiedoissa.
2. Terän leveys:
Vaakavannesahoissa on yleensä valmistajan määrittämä terän leveys. Pystyvannesahoissa on laajempi valikoima teriä. Mitä leveämpi terä sitä jäykempi ja parempi yleensä on sahaustulos.
3. Materiaalien laatu :
Terän valinta määräytyy työstettävästä materiaalista. Laatikko oikealla tarjoaa tarkat kuvaukset teristä joita tarjoamme, HSS ja BiFlex.
4. Hammasväli:
Hampaiden määrä ilmoitetaan TPI- hammas per tuuma (1 tuuma = 25,4mm). Vannesahanterissä on yleensä säännöllinen hammastus tai sitten on muuttuva hampaisia teriä.

HSS sahanterä

Koostuu työkaluteräksestä, nämä sahanterän taustat on tehty rautakarbidi- ja leikkausreuna katkaistu. Teräpiikit on kovetettu ja tausta karkaistu. Tämä erityinen karkaisumetelmä varmistaa hyvän jäykkyyden, minimoi kulumista ja siten mahdollistaa paremman sahaustehon. HSS-terät ovat sopivia yleiseen käyttöön työpajoille jotka sahaavat pehmeää materiaalia.



BiFlex sahanterä

Teränselkä on karkaistua terästä. Terät joustavia ja jännitystä kestäviä. Hammastukset ovat HSS terästä M42 laatua. Terät ovat liitetty joko laserilla tai hitsaamalla. Näitä teräksiä ei voi sekoittaa. BiFlex terät ovat sopivia sahattaessa yleisiä teräslaatuja kovuudeltaan 45 HRC sekä ruostumaton teräs.

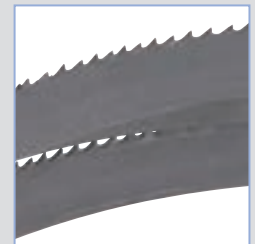

Normaali hammastus = hammastus tekee näistä ihanteellisia sahatessa putkia, profiileja, pienempiä mittoja tai ohuita seiniä.



Combi (vario) hammastus = Hammastus vaihtelee joka tekee näistä teristä sopivan sahattaessa esim. umpimateriaaleja. Väriinointi on saatu näissä terissä minimiin.

Yleiset tiedot vannesahoista

Vannesahanterien sisäänajo

Oikea running-in uuden vannesahan terät ehkäisee ennenaikaista hampaiden rikkoutumista. Terän hampaat ovat vahvemmat ja terävämmät kuin enne, joka mahdollistaa parhaan työtuloksen ja pitkän käyttöiän.

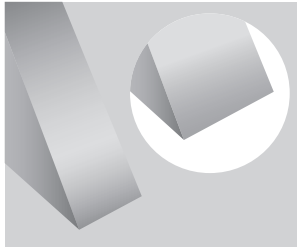

Uudet sahanterät



Sisäänajettavat sahanterät

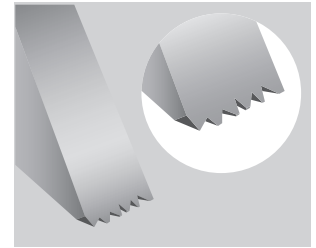

Sahanterät ilman sisäänajoa

Mitä on otettava huomioon terien sisäänajossa?

Tunnista sopiva sahausnopeus (m/min) ja syöttö (mm/min) materiaali ja työkappaleen mitat. Suorita sahaus n. puolet syöte suosituksesta (joka kaksinkertaistaa sahaus ajan.). Nosta sitten n 70% suositellusta sahausnopeudesta, jos tärinää tai melua kokeile hieman laskea nopeutta. Noin 15-20 min päästä nosta vähitellen syöttöä, kunnes säännöllinen sahaus saavutetaan.

Työkappaleen kiinnitys

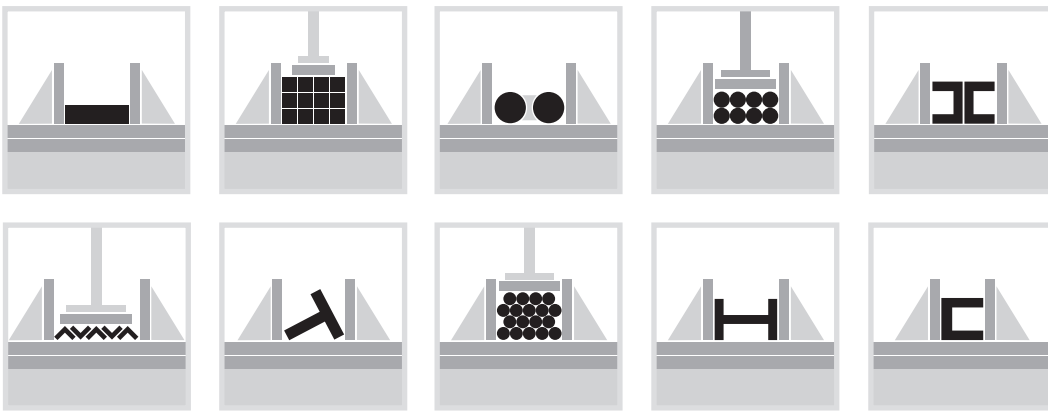

Kiinnitä huomiota oikeaan asetteluun ja kiinnitykseen niin ettei työkappale liiku tai tärise. Suosittelemme tasaisen muotoista ja ehjää työkappaleta jota voidaan puristaa vastaavasti. Mitä lähempänä sahanterää sitä vakaampi ja parempi työtulos.

Optimaalinen nopeus ja syötönsäätö

Tarkkailu sahauspurua sillä ne antavat viitteitä syötönvalinnoista ja nopeusasetuksista.

Kirkas, löysästi ja tasaisesti laskeutuneet spiraalin muotoiset sirut kertovat että syöte ja nopeus asetukset ovat oikein valittu.

Kun sirut ovat palaneita ja tiheitä, vähennä syöttöä ja/tai sahanterännopeutta.

Jos on ohutta ja rispaantuneita lastua syöttöä on nostettava ja terän nopeutta vähennettävä.



Ihanteelliset sirut



Ohuet sirut



Palaneet sirut

Vannesahojen tarvikkeet

Vannesahanterät - HSS / BiFlex



HSS vannesahanterät

HSS vannesahanterät koostuvat työkaluteräksestä. Terän tausta ja hampaat ovat rautakarbida, mikä takaa pitkän käyttöiän. Hampaan kärjet ja teräntausta on karkaistu. Terän taustan erityinen karkaisu menetelmä varmistaa hyvän jäykkyyden, minimoi kulumista ja mahdollistaa paremman sahaustuloksen. HSS vannesahanterät soveltuvat yleiskäyttöön.



BiFlex vannesahanterät

Teräntausta koostuu karkaistusta terästä. Terät ovat erityisen joustavia. Hampaan kärki koostuu hehkutetusta HSS terästä M42 laatu. Liitetty laser tai elektroni hitsauksella, näitä teräksii ei voida erottaa toisistaan. BiFlex sahanterät ovat erittäin monipuolisia ja sopii useimpien kaupallisten teräslaatuojen joiden kovuus on 45 HRC käsittelynmukaan lukien ruostumaton teräs.

Tuotennr.	Kuvaus	ALV 0 %
47-1000	HSS 1140 x 13 x 0,65 - 14 hamm/1"	€ 18,-
47-1001	HSS 1140 x 13 x 0,65 - 8 hamm/1"	€ 18,-
47-1002P	BiFlex 1140 x 13 x 0,65 - 14 hamm/1"	€ 26,-
47-1004	BiFlex 1140 x 13 x 0,60 - Vario 6 / 10 hamm/1"	€ 26,-
47-1206	HSS 1325 x 13 x 0,65 - 14 hamm/1"	€ 18,-
47-1207	HSS 1325 x 13 x 0,65 - 8 hamm/1"	€ 18,-
47-1208	BiFlex 1325 x 13 x 0,65 - 14 hamm/1"	€ 26,-
47-1209	BiFlex 1325 x 13 x 0,6 - Vario 6 / 10 hamm/1"	€ 26,-
47-1210	HSS 1440 x 13 x 0,65 - 14 hamm/1"	€ 16,-
47-1211	HSS 1440 x 13 x 0,65 - 8 hamm/1"	€ 16,-
47-1212	BiFlex 1440 x 13 x 0,65 - 14 hamm/1"	€ 28,-
47-1214	BiFlex 1440 x 13 x 0,6 - Vario 6 / 10 hamm/1"	€ 28,-
47-1005	HSS 1470 x 13 x 0,65 - 14 hamm/1"	€ 19,-
47-1006	HSS 1470 x 13 x 0,65 - 8 hamm/1"	€ 19,-
47-1007P	BiFlex 1470 x 13 x 0,65 - 14 hamm/1"	€ 27,-
47-1009	BiFlex 1470 x 13 x 0,6 - Vario 6 / 10 hamm/1"	€ 27,-
47-1010	HSS 1638 x 13 x 0,65 - 14 hamm/1"	€ 20,-
47-1011	HSS 1638 x 13 x 0,65 - 8 hamm/1"	€ 20,-

Tuotennr	Kuvaus	ALV 0 %
47-1012P	BiFlex 1638 x 13 x 0,65 - 14 hamm/1"	€ 28,-
47-1014	BiFlex 1638 x 13 x 0,6 - Vario 6/10 hamm/1"	€ 28,-
47-1200	HSS 1735 x 13 x 0,65 - 14 hamm/1"	€ 20,-
47-1201	HSS 1735 x 13 x 0,65 - 8 hamm/1"	€ 20,-
47-1202	BiFlex 1735 x 13 x 0,9 - 14 hamm/1"	€ 29,-
47-1203	BiFlex 1735 x 13 x 0,9 - 8 hamm/1"	€ 29,-
47-1345	BiFlex 2080 x 20 x 0,9 - Vario 8/12 hamm/1"	€ 33,-
47-1025	BiFlex 2110 x 20 x 0,9 - Vario 8/12 hamm/1"	€ 39,-
47-1240	HSS 2190 x 25 x 0,9 - 14 hamm/1"	€ 23,-
47-1241	HSS 2190 x 25 x 0,9 - 8 hamm/1"	€ 23,-
47-1242	BiFlex 2190 x 27 x 0,9 - 14 hamm/1"	€ 44,-
47-1243	BiFlex 2190 x 27 x 0,9 - 8 hamm/1"	€ 44,-
47-1244	BiFlex 2190 x 27 x 0,9 - Vario 8/12 hamm/1"	€ 44,-
47-1015	HSS 2360 x 20 x 0,9 - 14 hamm/1"	€ 24,-
47-1016	HSS 2360 x 20 x 0,9 - 8 hamm/1"	€ 24,-
47-1017	BiFlex 2360 x 20 x 0,9 - 14 hamm/1"	€ 46,-
47-1019	BiFlex 2360 x 20 x 0,9 - Vario 8/12 hamm/1"	€ 46,-
47-1020	BiFlex 2360 x 20 x 0,9 - Vario 6/10 hamm/1"	€ 46,-
47-1030	BiFlex 2450 x 27 x 0,9 - Vario 6/10 hamm/1"	€ 35,-
47-1032	BiFlex 2480 x 27 x 0,9 - Vario 6/10 hamm/1"	€ 51,-
47-1033	BiFlex 2680 x 27 x 0,9 - Vario 6/10 hamm/1"	€ 54,-
47-1038	BiFlex 2725 x 27 x 0,9 - Vario 6/10 hamm/1"	€ 57,-
47-1034	BiFlex 2750 x 27 x 0,9 - Vario 6/10 hamm/1"	€ 56,-
47-1037	BiFlex 2925 x 27 x 0,9 - Vario 4/6 hamm/1"	€ 60,-
47-1045	BiFlex 3045 x 20 x 0,9 - Vario 5/8 hamm/1"	€ 60,-
47-1035	BiFlex 3160 x 27 x 0,9 - Vario 4/6 hamm/1"	€ 62,-
47-1036	BiFlex 3280 x 27 x 0,9 - Vario 4/6 hamm/1"	€ 64,-
47-1250	HSS 3280 x 25 x 0,9 - 14 hamm/1"	€ 34,-
47-1251	HSS 3280 x 25 x 0,9 - 8 hamm/1"	€ 34,-
47-1254	BiFlex 3280 x 27 x 0,9 - Vario 8/12 hamm/1"	€ 64,-
47-1260	BiFlex 3400 x 27 x 0,9 - Vario 4/6 hamm/1"	€ 67,-
47-1270	BiFlex 3660 x 27 x 0,9 - Vario 4/6 hamm/1"	€ 73,-
47-1271	BiFlex 3660 x 34 x 0,9 - Vario 4/6 hamm/1"	€ 88,-
47-1274	BiFlex 3960 x 27 x 0,9 - Vario 4/6 hamm/1"	€ 75,-
47-1280	BiFlex 4160 x 27 x 0,9 - Vario 4/6 hamm/1"	€ 81,-
47-1281	BiFlex 4160 x 34 x 0,9 - Vario 4/6 hamm/1"	€ 93,-
47-1039	BiFlex 4800 x 34 x 1,1 - Vario 4/6 hamm/1"	€ 87,-
47-1290	BiFlex 5000 x 34 x 1,1 - Vario 4/6 hamm/1"	€ 107,-
47-1040	BiFlex 5200 x 34 x 1,1 - Vario 4/6 hamm/1"	€ 96,-
47-1299	BiFlex 5200 x 41 x 1,3 - Vario 4/6 hamm/1"	€ 131,-
47-1300	BiFlex 6000 x 41 x 1,3 - Vario 4/6 hamm/1"	€ 178,-
47-1310	BiFlex 6800 x 41 x 1,3 - Vario 4/6 hamm/1"	€ 200,-
47-1320	BiFlex 8200 x 41 x 1,3 - Vario 4/6 hamm/1"	€ 245,-
47-1330	BiFlex 8400 x 54 x 1,3 - Vario 4/6 hamm/1"	€ 287,-
47-1340	BiFlex 12000 x 67 x 1,6 - Vario 2/3 hamm/1"	€ 651,-

Vannesahojen tarvikkeet

Terät pystyvannesahoille

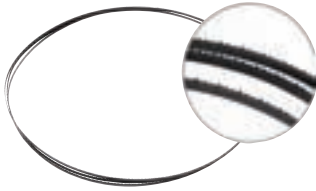

Ideali sisä / ulkopuolisiin sahausiin myöskin pienelle säteelle

Tuotennr	Kuvaus	ALV 0 %
47-1046	HSS 2520 x 4 x 0,65 - 14 hamm/1"	€ 16,-
47-1047	HSS 2520 x 8 x 0,65 - 14 hamm/1"	€ 16,-
47-1048	HSS 2840 x 4 x 0,65 - 14 hamm/1"	€ 18,-
47-1049	HSS 2840 x 8 x 0,65 - 14 hamm/1"	€ 18,-
47-1056	HSS 3490 x 4 x 0,65 - 14 hamm/1"	€ 19,-
47-1055	HSS 3490 x 8 x 0,65 - 14 hamm/1"	€ 19,-
47-1061	HSS 3880 x 4 x 0,65 - 14 hamm/1"	€ 20,-
47-1060	HSS 3880 x 8 x 0,65 - 14 hamm/1"	€ 20,-
47-1066	HSS 3970 x 4 x 0,65 - 14 hamm/1"	€ 22,-
47-1065	HSS 3970 x 8 x 0,65 - 14 hamm/1"	€ 22,-
47-1051	HSS 4540 x 4 x 0,65 - 14 hamm/1"	€ 24,-
47-1050	HSS 4540 x 8 x 0,65 - 14 hamm/1"	€ 24,-

Sahanterät



Kylmäpyörösahoille

HM-sahanterillä sahaat pidempään ja sahausjälki on parempaa. Sopii myöskin seuraavan merkkiisiin kylmäpyörösahoihin: Jepson, Euroboor, Flex, Alfa, Rigid jne...

48-1054	Carbide-sahanterä teräkselle 200 x 40T	€ 80,-
48-1055	Carbide-sahanterä ruostumattomalle teräkselle 200 x 52T	€ 99,-
48-1056	Carbide-sahanterä alumiinille 200 x 60T	€ 103,-
48-1057	Carbide-sahanterä teräkselle 230 x 48T	€ 84,-
48-1058	Carbide-sahanterä ruostumattomalle teräkselle 230 x 60T	€ 110,-
48-1059	Carbide-sahanterä alumiinille 230 x 80T	€ 112,-



Kylmäpyörösahan terät

Yleiskäyttöön tarkoitetut kovapalaterät kylmäpyörösahoille, sahaa profiileja, putkia, kerrospaneleja, kaapeleita, yms.. Jäähdytysnestettä ei tarvita. Soveltuu teräkseen, alumiiniin, ja muoveihin.

48-1060	Kovapala-sahanterä teräkselle 355 x 58T	€ 118,-
48-1064	Kovapala-sahanterä alumiinille 355 x 80T	€ 105,-



Sahanterät kylmäpyörösahoille

TiN-pinnoite pidentää terän käyttöikä ja lisää tehokkuutta. Sopii ruostumattomalle teräkselle, teräkselle, alumiinille jne.

Tuotennr	Kuvaus	ALV 0 %
48-1037	Sahanterä HSS TiN-pinnoitettu 250 x 2,0 x 32 mm, 128T	€ 100,-
48-1040	Sahanterä HSS TiN-pinnoitettu 315 x 2,5 x 32 mm, 160T	€ 127,-
48-1044	Sahanterä HSS TiN-pinnoitettu 350 x 2,5 x 32 mm, 160T	€ 228,-
48-1025	Sahanterä HSS TiN-pinnoitettu 275 x 2,5 x 40 mm, 140T	€ 100,-
48-1026	Sahanterä HSS TiN-pinnoitettu 315 x 2,5 x 40 mm, 160T	€ 127,-
48-1027	Sahanterä HSS TiN-pinnoitettu 350 x 2,5 x 40 mm, 160T	€ 228,-

Katkaisulaikka



Katkaisusahoihin

Soveltuu sahaamaan rautaa, alumiinia, ruostumatonta terästä, putkia, yms..

48-1080	Katkaisulaikka 355 x 3,0 x 25,4 mm	€ 18,-
---------	------------------------------------	--------

Erilaiset lisävarusteet



Tämä laite kerää metallilastuja voimakkaan magneetin avulla. Magneettisuuden voi vapauttaa vetämällä tangosta.

Kätevä poistaa metallilastuja ja siruja

Auttaa pitämään työpisteesi siistinä

51-1050	Magneettitikka	€ 54,-
---------	----------------	--------



Jäähdytinneste- voidaan laimentaa vedellä. Tuo lisää suorituskykyä ja tehokkuutta. Tekee 150 litraa jäähdytysnestettä

Suosittelu pitoisuus riippuu sahaustyylistä 3-6%

54-1201	Leikkuuneste, sekoitusuhde 1:30, 5 litraa	€ 43,-
---------	---	--------

Jälleenmyyjä:

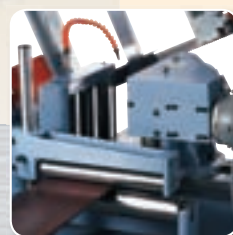

BERNARDO[®]

www.bernardo.at

Valmistuttaja

PWA Handelsges.m.b.H.

4020 Linz | Nebingerstraße 7a | Austria

Telefon: +43.732.66 40 15 | Fax: +43.732.66 40 15-9

E-mail: bernardo@pwa.at | www.bernardo.at

Maahantuoja

KONECON OY

20380 Turku | Harmokatu 7 | Finland

Telefon: +358.207.809590 | Fax: +358.207.809599

E-mail: info@konecon.fi | www.konecon.fi

Kaikki oikeudet varataan - näiden kuvien, tekstien tai tekstiosoiden kopioiminen on jyrkästi kielletty ilman etukäteislupaa. Tekniset- ja asi tiedot korjauksen alaisia. Tuotteen teknisiä tietoja voidaan muuttaa ilman ilmoitusta. Ei painovirhevastuuta. Koneet kuvataan osittaisesti valinnaisilla lisävarusteilla varustettuna. Julkaisu 01/2013.